



Catalogo dei sistemi di zanzariera

Behind the Screen •

VIOMAL[®] S.A.

Aluminium shading • Made to inspire

Progettazione e produzione di tapparelle di alluminio e sistemi di zanzariera per uso domestico e professionale con sede in Grecia.

35 

Anno di costituzione 1985:
Più di 35 anni di specializzazione
nell'industria di lavorazione dell'alluminio,
con sede in Grecia

65% 

Attività di esportazione che supera
il 65% del fatturato

20 

Presenza internazionale in più di 20 paesi in
Europa, Medio Oriente e Africa



Prodotti certificati e innovazioni con brevetti
internazionali (CE, EUIPO, OBI)

100 

Più di 100 dipendenti.

TÜV
AUSTRIA

Sistema di gestione della qualità
EN ISO 9001:2015.
Sistema di gestione ambientale ISO 14001:2015
in fase di sviluppo

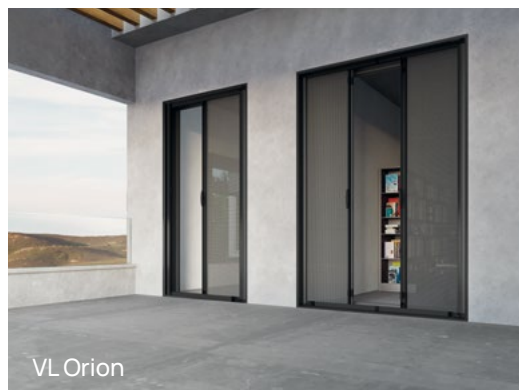
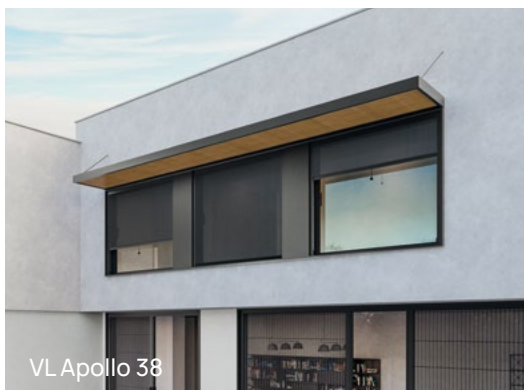
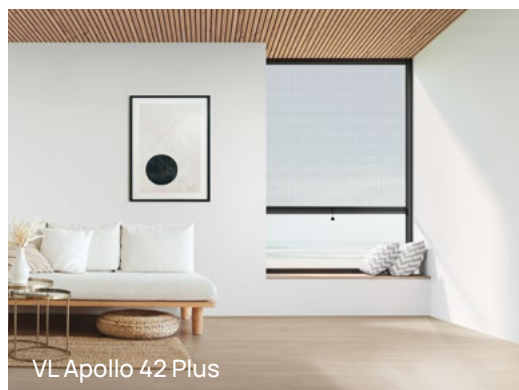
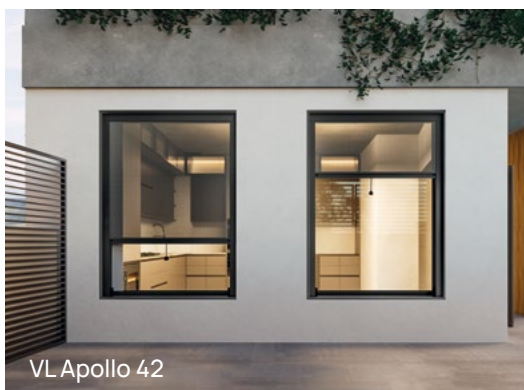

Indice

Sistemi Plissettati

10....VLPhoenix

18....VLPlisse

Sistemi Classici

26....VL Apollo 42

30....VL Apollo 42 Plus

34....VL Apollo 38

38....VL Orion

44....VL Opening Door

50....VL Plato

53....VL Flex DIY

54.... Tessuto di Zanzariera

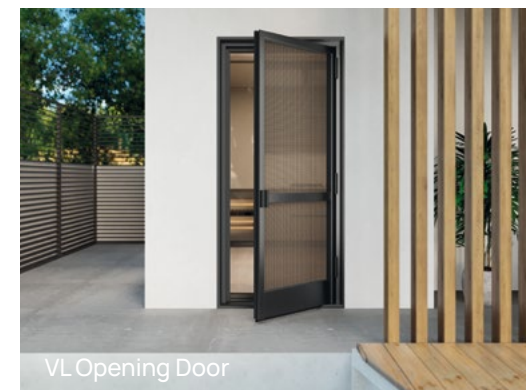

Un'industria greca ad alto potenziale

Viomal è un produttore leader di tapparelle in alluminio e sistemi di zanzariere con sede in Grecia.

Dal 1985 ad oggi, l'azienda ha una forte presenza sia nel mercato nazionale che all'estero.

La sua attività di esportazione supera il 65% del suo fatturato con una forte base di clienti in

Europa, Medio Oriente e Africa e una presenza internazionale in più di 20 paesi in tutto il mondo.

È una filiale di ElvalHalcor, una delle maggiori industrie mondiali nella produzione e nella lavorazione di prodotti in alluminio - rame.



Visione

Aderendo ai principi dello sviluppo sostenibile, miriamo alla produzione e distribuzione di prodotti e servizi di alta qualità e ad alto valore in tutto il mondo, nel rispetto dei nostri dipendenti, dei clienti e dell'ambiente naturale. Il nostro obiettivo è costruire partnership a lungo termine con tutte le parti interessate, basate su efficienza, affidabilità e flessibilità.

Stabilimenti

Lo stabilimento e la sede centrale di Viomal si trovano a Nea Artaki di Evia (80 km da Atene), su una superficie di 12.000 m², su un terreno con un'area totale di 36.000 m².

L'azienda ha una filiale e un centro di distribuzione a Kalochori di Salonicco (6 km dalla strada nazionale Atene-Salonicco), per servire i suoi clienti nella Grecia settentrionale e nei Balcani.

Obiettivi

- Sviluppare e mantenere eccellenti relazioni di cooperazione con i nostri clienti..
- Miglioramento continuo dei nostri prodotti e servizi al fine di fornire soluzioni e applicazioni a valore aggiunto per i progetti di costruzione.
- L'utilizzo dei mezzi tecnologici più moderni e il continuo sviluppo della nostra infrastruttura per servire i nostri clienti e migliorare le nostre operazioni commerciali.
- Garantire la sicurezza lavorativa ai dipendenti.



- Creare un ambiente collaborativo ricco di opportunità di empowerment, crescita e sviluppo.
- Una sana gestione per garantire la capacità dell'azienda di investire nel miglioramento.
- Sostenere lo sviluppo sostenibile del nostro paese e la coesione sociale.
- Rafforzamento continuo della nostra immagine e posizione nell'industria delle costruzioni.

Qualità

La missione di VIOMAL è offrire le più moderne soluzioni tecnologiche e affidabili, in termini di qualità, sicurezza e risparmio energetico, contribuendo così attivamente al miglioramento della qualità della vita dell'uomo moderno.

In accordo con la nostra missione e i nostri obiettivi, abbiamo sviluppato e implementato un Sistema di Gestione della Qualità secondo la norma EN ISO 9001:2015, con l'obiettivo di migliorare continuamente l'efficacia e l'efficienza della nostra attività e fornire ai nostri partner e dipendenti un'eccellente esperienza di cooperazione.

Le tapparelle e le zanzariere hanno certificazioni antiverdure, termo-permeabilità e impermeabilità, certificati CE, brevetti di marchio e design, certificati di brevetto di utilità.





Reparti e Organizzazione

Prodotti

- Stecche in alluminio con riempimento in poliuretano
- Stecche in alluminio estruso
- Cassonetti per tapparelle con riempimento in poliuretano
- Cassonetti per tapparelle con riempimento in poliuretano
- Cassonetti in alluminio estruso
- Assi per tapparelle e accessori di tapparelle e zanzariere
- Sistemi di zanzariere per porte-finestre e finestre
- Produzione di tende plissettate
- Prodotti ombreggianti
- Pergola
- Sistemi di automazione

Per la produzione di tapparelle di alluminio, la materia prima utilizzata è costituita da nastro di alluminio verniciato da Elval, una società del gruppo ElvalHalcor.

Per servire la sua rete commerciale in Grecia e all'estero, Viomal dispone di due centri di distribuzione organizzati a Evia e Salonicco, rispettivamente di 3.000 mq e 1.000 mq.



1

Progettazione e produzione verticale di sistemi di zanzariere plissettate e classiche, compresa la tenda plissettata.

2

Produzione verticale di tapparelle (stecche) e di cassonetti per tapparelle, con riempimento in poliuretano, per un elevato isolamento termico.

3

Investimenti in una nuova linea di produzione per tapparelle forati in alluminio e sistemi di ombreggiamento verticali.

Ricerca e sviluppo

Il reparto interno di Ricerca e Sviluppo progetta sistemi innovativi in alluminio per applicazioni residenziali e professionali:

- Dalla concezione e progettazione all'ottimizzazione del portafoglio prodotti.
- Stampa e modellazione 3D con attrezzature all'avanguardia
- Prove di laboratorio dei prodotti presso ELKEME (Centro di Ricerca del Gruppo ElvalHalcor) per la pressione del vento, l'impermeabilità e la sicurezza
- Certificazione dei prodotti e brevetti delle innovazioni, secondo gli standard internazionali

Reparto di verniciatura elettrostatica

Viomal gestisce un impianto di verniciatura elettrostatica integrato verticalmente per soddisfare le crescenti esigenze dei suoi clienti per le applicazioni architettoniche. Capacità di verniciare tapparelle in alluminio e profili di sistemi di zanzariere in tutte le tonalità RAL disponibili, colori speciali, anodizzazione e imitazione del legno, in base alle specifiche. I colori rimangono inalterati dalla radiazione solare e dalle condizioni atmosferiche.

Prodotti

Rispondendo alle moderne tendenze di costruzione in tutto il mondo e alle crescenti esigenze dei suoi clienti, Viomal investe continuamente nella progettazione e produzione di prodotti di alta qualità e design.

È specializzata nella produzione di sistemi in alluminio per tapparelle e zanzariere del settore residenziale e professionale e di prodotti complementari e accessori, secondo le più severe norme europee.

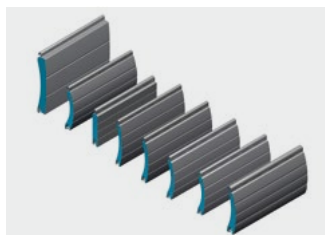

Sistemi di avvolgibili in alluminio per porte, finestre e serrande garage.



Produzione di tende plissettate per zanzariere.

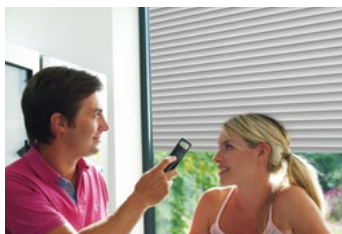

Sistemi di avvolgibili in alluminio per porte, finestre e serrande garage.

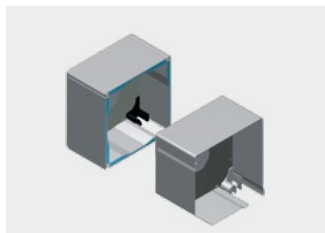

Cassonetti in alluminio
- on riempimento in poliuretano.
- esterni.



Sistemi di zanzariere plissettate e classiche per porte e finestre.



Stecche in alluminio estruso.



Assi galvanizzati ottagonali e accessori per tapparelle.



Meccanismi elettrici e sistemi di automazione per tapparelle, tende da sole e serrande garage Becker.

Sistemi di zanzariera plissettati

La combinazione ideale di innovazione,
funzionalità ed estetica.

Sistemi Plissettati

- VLPhoenix
- VLPlisse



VLPhoenix®

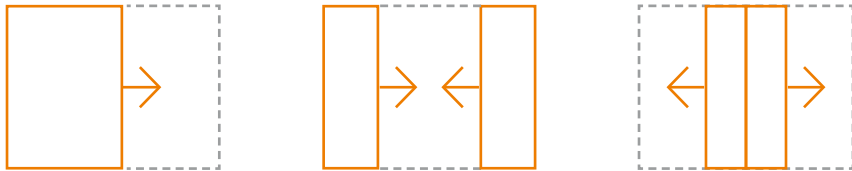

La combinazione ideale di innovazione, funzionalità ed estetica

Sistema di zanzariera a movimento orizzontale, con tessuto plissettato pieghevole impermeabile e guida inferiore, per finestre e porte-finestre di grandi dimensioni. La zanzariera innovativa, certificata dall'OBI, si distingue per il design ergonomico dei profili e degli accessori, che garantisce alta estetica e durata nel tempo.







Estetica minimalista

Larghezza totale dei profili lineari 25 mm che permettono l'installazione in nuove costruzioni oppure in ristrutturazioni, ma anche la sostituzione di sistemi preesistenti.



Massima Luminosità

Massima luminosità e visibilità grazie al tessuto plissettato perforato e impermeabile 100% in poliestere, in nero e grigio, con un'altezza di piega 18 mm.



Grandi aperture

Soluzione ideale per grandi aperture fino a 3 metri di altezza e fino a 6 metri di larghezza (per il tipo a due ante).



Innovazione

Eccellente funzionalità, lunga durata e resistenza all'uso, grazie alla progettazione innovativa dei profili e dei componenti.

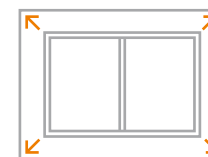

Installazione

Possibilità di un'installazione facile, rapida ed economica senza attrezzi e forature nella muratura.

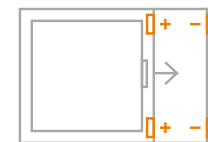

Meccanismo di chiusura

Funzionamento manuale con magneti.





1



- Tappo della maniglia superiore
- Maniglia

Rumore ridotto durante l'uso

Tappo della maniglia superiore appositamente progettato con sporgenze per una migliore applicazione e per evitare il rumore di risonanza.



2



Tappo a clip delle guide superiori e inferiori

Installazione senza attrezzi e forature

Speciali tappi a clip integrati nella guida superiore e inferiore, che permettono un'installazione facile e veloce senza attrezzi e forature nella muratura. Assicurano il corretto livellamento e l'eccellente funzionamento della zanzariera.



3,4



Magneti spot

Estetica e funzionalità

Magneti spot integrati nei tappi superiore e inferiore del profilo verticale fisso e della maniglia, invisibili dall'utente, per una migliore estetica e una maggiore durata di funzionamento.



5



Guida inferiore in alluminio

Resistenza alle intemperie

Con guida inferiore in alluminio alta 10mm, che permette un maggiore affondamento del tessuto e ne rende più difficile la fuoruscita. La guida ha scoli d'acqua passanti su 2 lati per evitare la ritenzione d'acqua.



6



4mm 10mm

2 opzioni maniglia

Facile apertura e chiusura

Due opzioni innovative di maniglia, per una migliore aderenza delle dita quando si apre e si chiude la zanzariera, che si agganciano senza avvitamenti.



7



Tappo della maniglia inferiore

Scorrimento ottimale

Maniglia inferiore, tangente in un solo punto alla guida inferiore nei 2 punti estremi. La parte inferiore del tappo della maniglia è distanziata dalla guida, garantendo uno scorrimento ottimale senza l'uso di rulli e un attrito minimo per evitare l'usura del cordoncino orizzontale.

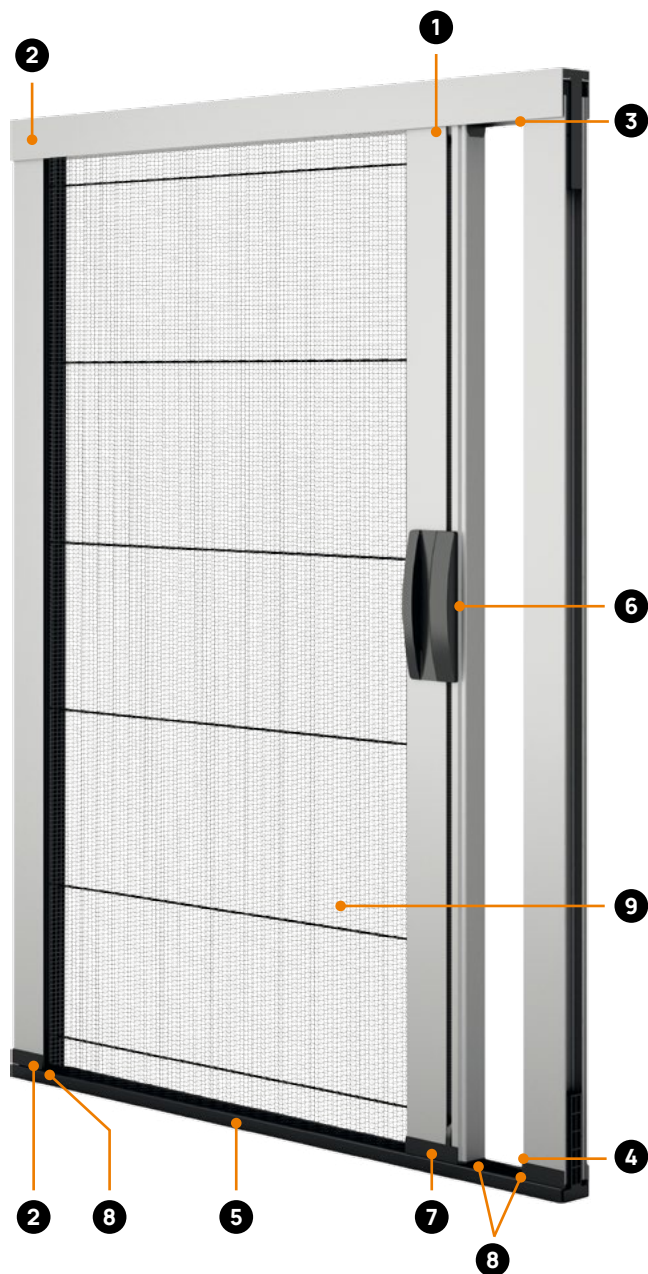

8



Tappo inferiore dei profili verticali

Durata nel tempo

I tappi inferiori di tutti i profili verticali dei profili fissi che si incastrano sulla guida orizzontale inferiore, mantengono il telaio rigido e stabile in modo che la zanzariera sia nella posizione operativa ideale. Progettati per evitare che la rete si sollevi, ottenendo una guida invisibile dei cordoncini di parallelismo a destra e a sinistra per tutta la lunghezza della zanzariera, rendendo inutile l'uso di cordoncini sostitutivi.



9

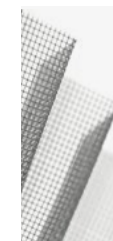

Tessuto di poliestere plissettato VIOMAL

Tessuto impermeabile e resistente

Tessuto di poliestere plissettato prodotto da VIOMAL nei colori nero e grigio. Perforato, con un'altezza di piega di 18 mm per una maggiore luminosità e una migliore visibilità. Tessuto completamente impermeabile, certificato da organismi indipendenti, che non trattiene l'acqua dopo la pioggia o la pulizia, mantenendo la sua forma inalterata nel tempo. La sua trama speciale e l'alta resistenza ai raggi UV lo proteggono dal deterioramento dovuto all'uso e alle condizioni atmosferiche.



1. Dimensioni su misura



Il sistema di zanzariera è disponibile su richiesta nella dimensione e nel colore desiderati dal cliente nelle tipologie a una, due o tre ante e reversibile.

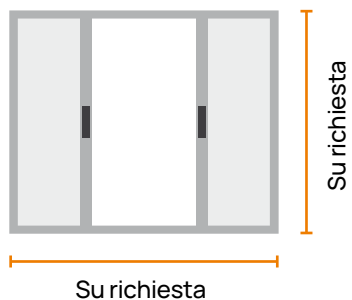

2. VLPhoenix KIT ad anta unica

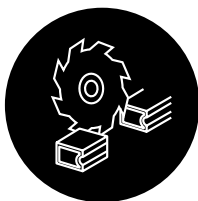

Il sistema di zanzariera VLPhoenix è disponibile anche nelle dimensioni standard ad anta unica. KIT disponibili con larghezza da 1100 mm a 1850 mm e altezza da 1100 mm a 2600 mm con incrementi di 25 cm, e possibilità di taglio di 25 cm in ogni dimensione.

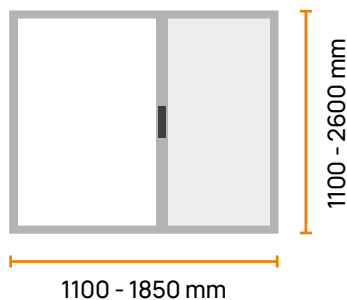

Colori KIT immediatamente disponibili

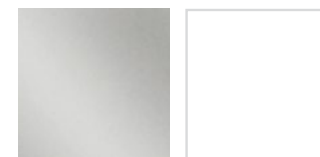

Non verniciato

RAL 9010



RAL 8014

Golden oak

Nussbaum

Può essere verniciato in qualsiasi colore RAL, RAL Mat, imitazione del legno, anodizzazione e colori speciali su richiesta

Zanzariera

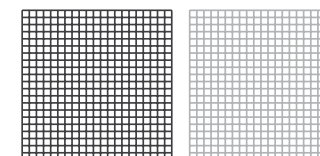

Nero

Grigio

Una anta

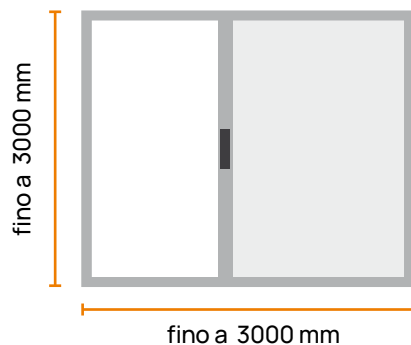

Maniglia 4mm

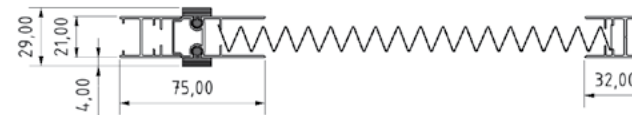

Maniglia 10mm

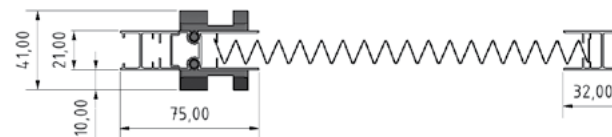

Due ante

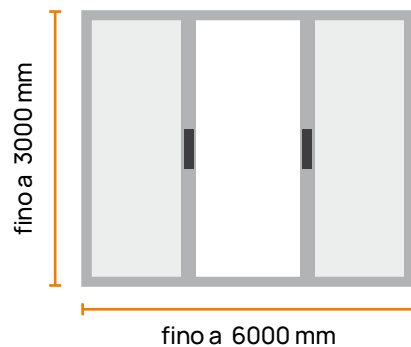

Maniglia 4mm

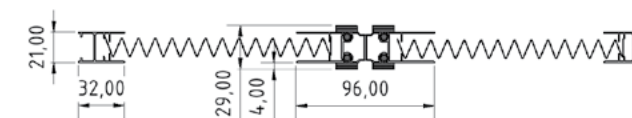

Maniglia 10mm

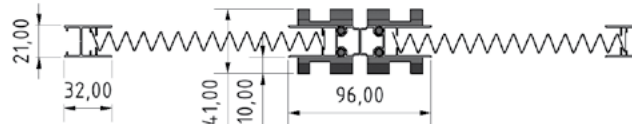

Reversibile

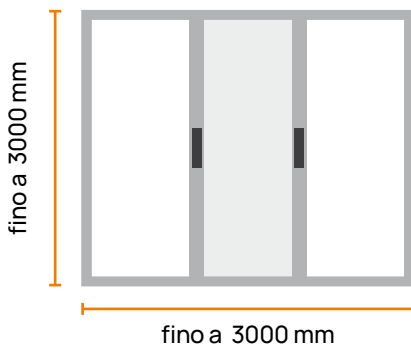

Maniglia 4mm

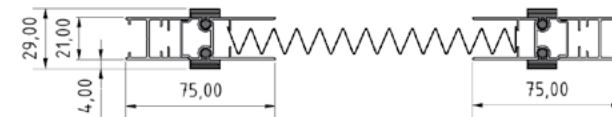

Maniglia 10mm

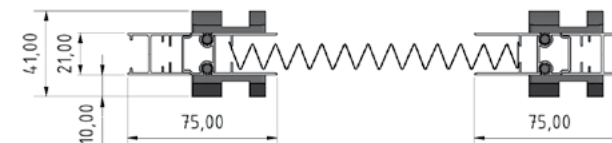



VL Plisse

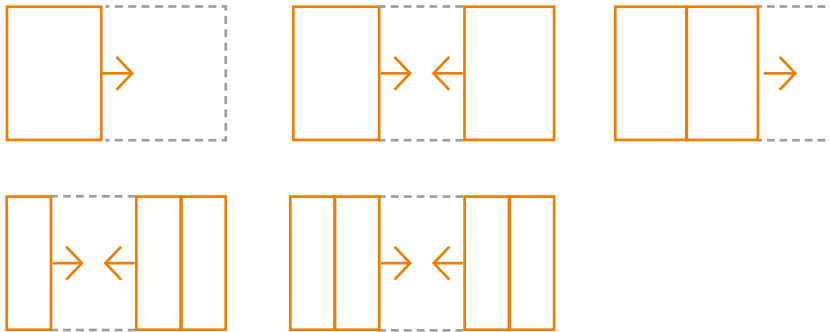

Lusso accessibile e alta estetica per ogni ambiente

Sistema di zanzariera a movimento orizzontale di alta qualità con tessuto plissettato impermeabile e cingolo di plastica sopra e sotto. È progettato ergonomicamente per costruzioni di grandi dimensioni, essendo disponibile nella tipologia a una, due, tre e quattro ante. Si distingue per la sua funzionalità impeccabile.





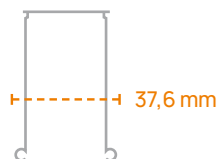

Estetica minimalista

Con una larghezza complessiva del profilo di 37,6 mm e linee rette, è adatta sia per le nuove costruzioni che per la sostituzione di vecchi sistemi.



Innovazione

Il movimento dell'anta tramite un cingolo superiore e inferiore e i cordoncini orizzontali della zanzariera offrono una resistenza illimitata al vento e all'uso quotidiano.



Massima Luminosità

Massima luminosità e visibilità grazie al tessuto plissettato perforato e impermeabile 100% in poliestere, in nero e grigio, con un'altezza di piega 18 mm.

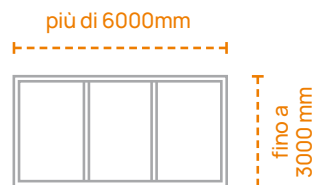

Grandi aperture

Soluzione ideale per grandi aperture di oltre 6 metri di larghezza. Collegando le ante, si costruisce una zanzariera trascinata.

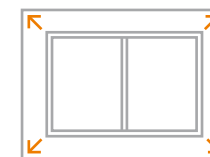

Installazione

Possibilità di installazione su pareti fuori perpendicolarità utilizzando profili di controparte e clip speciali, che coprono ogni imperfezione costruttiva.



Comodità di passaggio

L'utilizzo di cingolo di plastica al posto della guida inferiore, facilita il passaggio, rendendo il sistema ideale per bambini, anziani e disabili. Il cingolo facilita inoltre la pulizia e lo scorrimento dell'acqua.

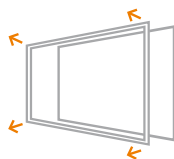

Manutenzione e stoccaggio

Grazie alle clip di plastica, la zanzariera Plisse può essere facilmente e rapidamente rimossa per la pulizia o lo stoccaggio durante i mesi invernali.

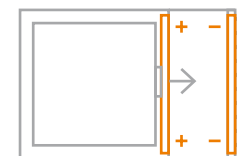

Meccanismo di chiusura

Funzionamento manuale con magnete, senza molla di ritorno, assicurando l'apertura e la chiusura regolare dell'anta nel punto desiderato.

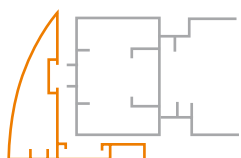

Telaio di montaggio esterno

Il telaio di montaggio esterno della zanzariera Plisse viene utilizzato nelle aperture dove non lo spazio necessario nella muratura. Per l'applicazione migliore, si consiglia di utilizzare staffe angolari per montare profili tagliati con un angolo di 45°.





Dimensioni su misura



Il sistema di zanzariera è disponibile su richiesta nella dimensione e nel colore desiderati dal cliente.

Colori



Può essere verniciato in qualsiasi colore RAL, RAL Mat, imitazione del legno, anodizzazione e colori speciali su richiesta.

Zanzariera

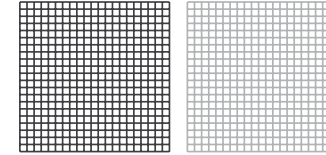

Nero

Grigio

* Per la costruzione della zanzariera Plisse, l'altezza deve essere almeno il 20% maggiore della larghezza della dimensione finale.



Una anta

con chiusura a magnete

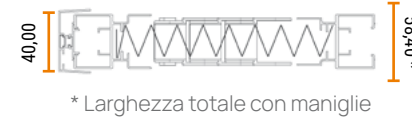
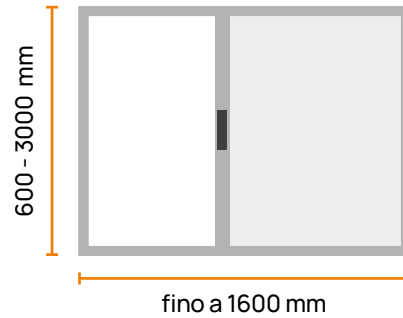

Due ante

chiusura centrale con magnete in mezzo

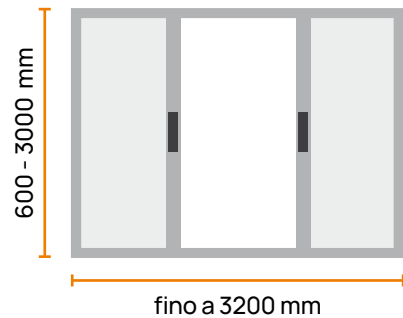

Due ante a trascinamento

chiusura a magnete e controparte di chiusura

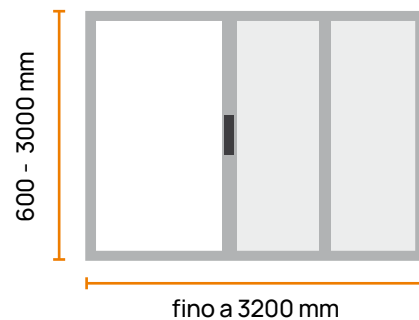

Tre ante

a trascinamento con chiusura a magnete

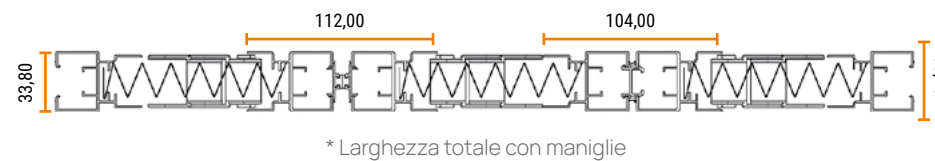
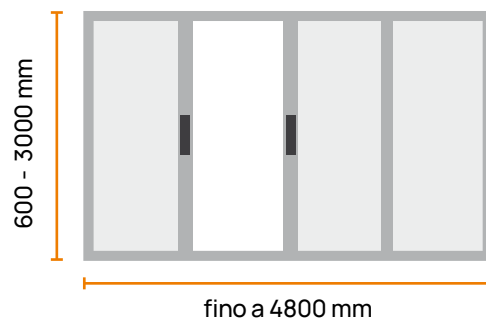

Quattro ante

chiusura centrale con magnete in mezzo

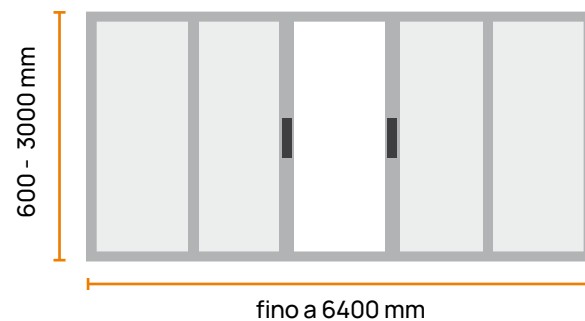

Sistemi di zanzariera Classici

Praticità. Funzionalità. Comfort

Sistemi Classici

- VL Apollo 42
- VL Apollo 42 Plus
- VL Apollo 38
- VL Orion
- VL Opening Door
- VL Plato
- VL Flex DIY



VL Apollo 42mm

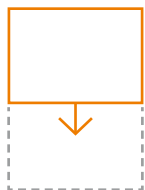

Praticità, Funzionalità, Comfort

Sistema di zanzariera a movimento verticale per porte e finestre fino a 2,4 metri di altezza, progettato per offrire funzionalità e praticità nella vita quotidiana. La zanzariera VL Apollo 42mm combina la scatola di 42mm di larghezza della VL Apollo 42mm Plus, con un sistema di chiusura e raccordi ergonomici per una facile installazione e rimozione, anche in aperture fuori perpendicolarità e per un funzionamento confortevole e silenzioso.



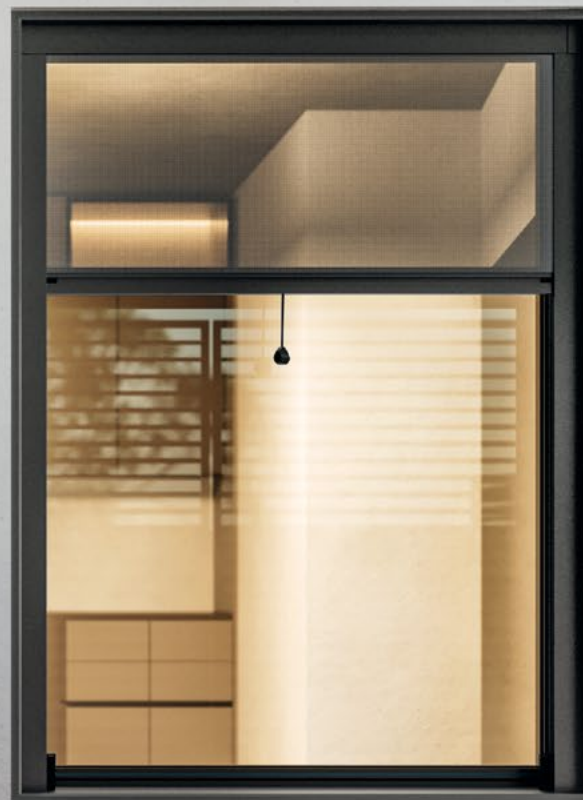



Estetica minimalista

Con una larghezza della scatola di soli 2,4 mm, è la soluzione ideale per porte e finestre alte fino a 2,4 metri in costruzioni nuove e esistenti.

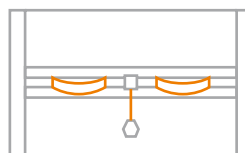

Maniglie ergonomiche

Le pratiche maniglie all'interno e all'esterno della zanzariera (2+2) e il cordoncino esterno offrono comodità durante l'apertura e la chiusura. Le guide sono dotate di spazzola semplice o rinforzata per una tenuta migliore.

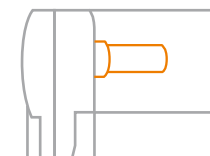

Meccanismo di chiusura

La funzione di freno opzionale permette alla zanzariera di muoversi liberamente in discesa e riduce la velocità in salita, garantendo un movimento sicuro e silenzioso. Il meccanismo del freno si monta facilmente nel tappo interno di plastica della zanzariera.

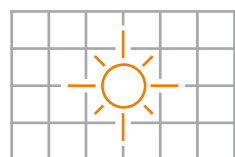

Massima Luminosità

Massima luminosità e visibilità attraverso il tessuto grigio forato Stiff.

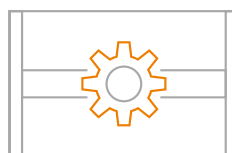

Funzionalità

I tappi di plastica interni si inseriscono perfettamente in 4 punti della scatola della zanzariera, in modo da mantenere sempre l'apertura desiderata di 22 mm ed evitare che la chiusura della scatola provochi un malfunzionamento del sistema. Viene offerta anche la possibilità di avvitare il tappo superiore alla scatola per un fissaggio ancora più sicuro.

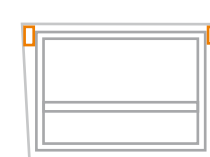

Montaggio rapido

L'utilizzo di tappi telescopici permette un taglio minore della zanzariera fino a 10 mm dall'apertura in caso di errore nel taglio o di una parete fuori perpendicolarità. I tappi assicurano inoltre il montaggio facile e veloce della zanzariera anche da parte di una sola persona, in quanto sono posizionati su entrambi i lati dell'apertura e la scatola della zanzariera si incastra su di essi.

1. Aste 6m

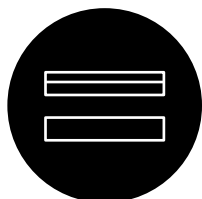

Il sistema di zanzariera è fornito in aste di 6 m e con kit di accessori.



2. VL Apollo 42mm KIT

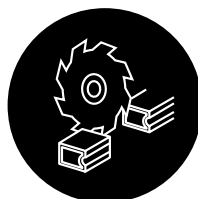

Il sistema di zanzariera VL Apollo 42mm è anche disponibile nelle dimensioni standard della zanzariera ad una anta a movimento verticale

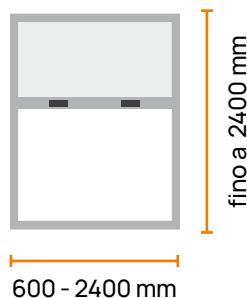

3. Dimensioni su misura

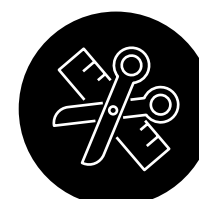

Il sistema di zanzariera VL Apollo 42mm è disponibile su richiesta nelle dimensioni desiderate della zanzariera ad una anta a movimento verticale

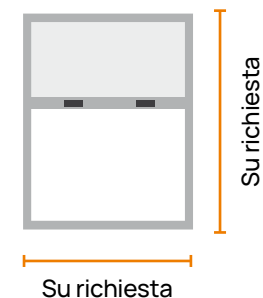

Μονόφυλλη

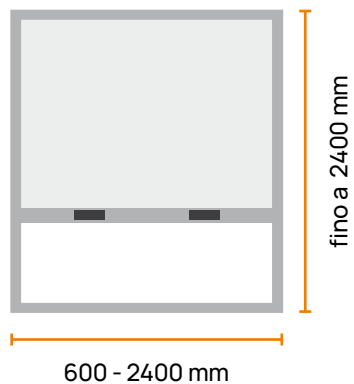

Colori immediatamente disponibili



Non verniciato



RAL 9010



RAL 8014



Golden oak

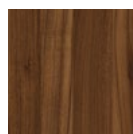

Nussbaum

La zanzariera Apollo 42mm può essere verniciata in qualsiasi colore RAL, RAL Mat, imitazione del legno, colori speciali e anodizzazione su richiesta.

Zanzariera

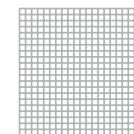

Grigio



VL Apollo

42mm PLUS

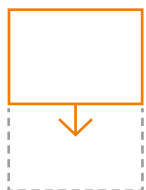

Massimo comfort, estetica minimalista

Sistema di zanzariera a movimento verticale, progettato ergonomicamente per offrire funzionalità e comfort nell'uso. Con una larghezza della scatola di 42 mm, è la soluzione ideale nelle costruzioni in cui non c'è spazio sufficiente per un sistema di zanzariera. È adatta per l'installazione all'esterno e si distingue per il suo funzionamento silenzioso e affidabile nel tempo.





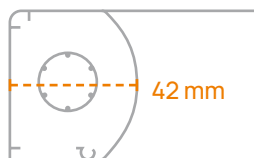

Estetica minimalista

Con una larghezza della scatola di soli 42 mm, è la soluzione ideale per porte e finestre alte fino a 2,4 metri.

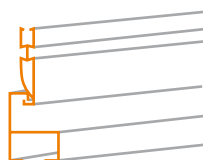

Design ergonomico

Maniglia discreta integrata nel profilo sottile e dritto dell'impugnatura, con una finitura a V per "incastrare" nella guida inferiore.

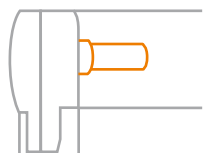

Meccanismo di chiusura

La funzione di freno permette alla zanzariera di muoversi liberamente in discesa e riduce la velocità in salita, garantendo un movimento sicuro e silenzioso. Il meccanismo del freno si monta facilmente nel tappo interno di plastica della zanzariera.

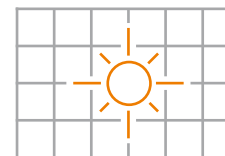

Massima Luminosità

Massima luminosità e visibilità attraverso il tessuto forato Stiff.

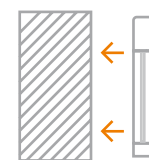

Installazione esterna

Viene montata all'esterno del telaio, fornendo la soluzione ideale per costruzioni nuove o esistenti, dove non c'è spazio sufficiente per un sistema di zanzariera.



Installazione

L'utilizzo di tappi telescopici permette un'apertura fino a 10 mm in caso di errore nel taglio o di una parete fuori perpendicolarità, coprendo qualsiasi imperfezione.

Colori immediatamente disponibili



Non
verniciato

RAL 9010

RAL 8014

La zanzariera Apollo 42mm Plus può essere verniciata in qualsiasi colore RAL, RAL Mat, imitazione del legno, colori speciali e anodizzazione su richiesta.

Zanzariera

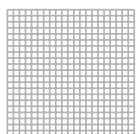

Grigio

Aste 6m

Il sistema di zanzariera è fornito in aste di 6 m e con kit di accessori.



Una anta

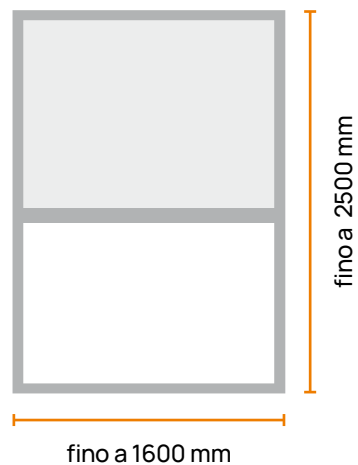



VL Apollo

38mm

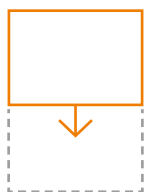

La semplicità che fa la differenza

Sistema di zanzariera a movimento verticale per porte e finestre fino a 2,4 metri di altezza, progettato per offrire funzionalità e comfort. La zanzariera VL Apollo 38mm, con una scatola larga 38mm, dispone di un sistema di funzionamento sicuro e di accessori ergonomici che permettono una facile installazione e assicurano una comoda apertura e chiusura nel tempo.





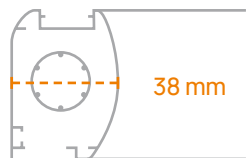

Estetica minimalista

Con una larghezza della scatola di soli 38 mm, è la soluzione ideale per porte e finestre alte fino a 2,4 metri in costruzioni nuove e esistenti.

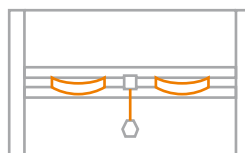

Accessori ergonomici

Le pratiche maniglie all'interno e all'esterno della zanzariera (2+2) e il cordoncino esterno offrono comodità durante l'apertura e la chiusura. Le guide sono dotate di spazzola semplice o rinforzata per una tenuta migliore.

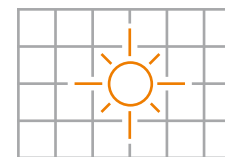

Massima Luminosità

Massima luminosità e visibilità attraverso il tessuto grigio forato Stiff.

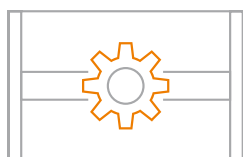

Funzionalità

I tappi di plastica interni si inseriscono perfettamente in 4 punti della scatola della zanzariera, in modo da mantenere sempre l'apertura desiderata di 22 mm ed evitare che la chiusura della scatola provochi un malfunzionamento del sistema. Viene offerta anche la possibilità di avvitare il tappo superiore alla scatola per un fissaggio ancora più sicuro.

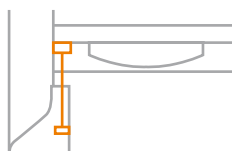

Meccanismo di chiusura

La chiusura della zanzariera si ottiene con un regolatore, dove il gancio che trattiene il telaio inferiore si trova all'interno di un telaio conico e lo trattiene saldamente.

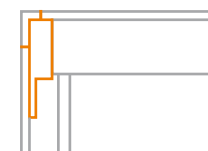

Montaggio rapido

Possibilità di montaggio con:

- tappi telescopici che permettono un taglio minore della zanzariera fino a 10 mm dall'apertura in caso di errore nel taglio o di una parete fuori perpendicolarità.
- clip di montaggio in plastica contenuti nel kit degli accessori, vengono avvitati alla parte superiore del punto di montaggio e la scatola della zanzariera si incastra su di essi.

1. Aste 6m

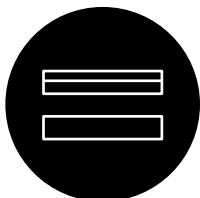

Il sistema di zanzariera è fornito in aste di 6 m e con kit di accessori.



2. VL Apollo 38mm KIT

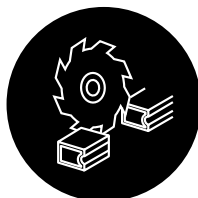

Il sistema di zanzariera VL Apollo 38mm è anche disponibile nelle dimensioni standard della zanzariera ad una anta a movimento verticale

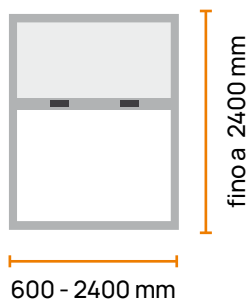

3. Dimensioni su misura

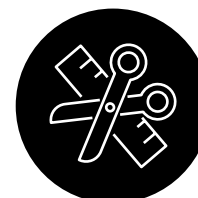

Il sistema di zanzariera VL Apollo 38mm è disponibile su richiesta nelle dimensioni desiderate della zanzariera ad una anta a movimento verticale

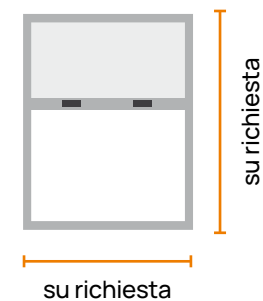

Colori immediatamente disponibili



Non verniciato

RAL 9010

RAL 8014

La zanzariera Apollo 38mm può essere verniciata in qualsiasi colore RAL, RAL Mat, imitazione del legno, colori speciali e anodizzazione su richiesta.

Zanzariera

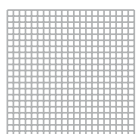

Grigio

Μονόφυλλον

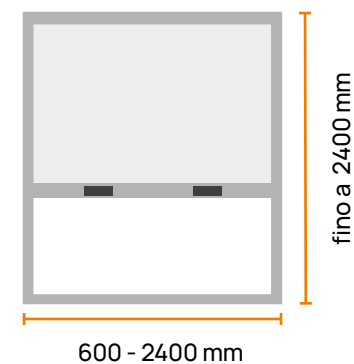



VLOrion



Con un solo ... movimento orizzontale

Sistema di zanzariera a movimento orizzontale per porte e finestre fino a 2,6 metri di altezza. Progettato per qualsiasi apertura ed esigenza costruttiva per zanzariere a una o due ante, con una sicurezza totale e una funzionalità impeccabile... una volta per tutte. Grazie ai suoi vantaggi nell'installazione e nell'uso e al suo design innovativo, ha superato tutte le riserve dei produttori e dei consumatori sull'uso di un sistema di zanzariere a scorrimento orizzontale in grandi aperture.





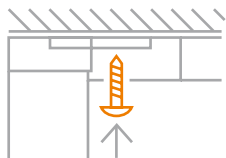

Montaggio rapido

Il sistema di zanzariera orizzontale Orion viene fornito con due clip di fissaggio in plastica, rendendo l'installazione facile e veloce per un solo operatore, avvitando le clip nella parte superiore e inferiore dell'apertura e facendo scattare la scatola della zanzariera.

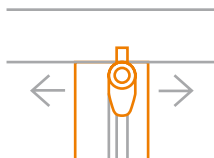

Funzionalità

La maniglia a "T" e le ruote di allineamento autolubrificanti sulla parte superiore e inferiore della parte mobile della zanzariera sono progettate per ottenere un parallelismo perfetto durante il movimento della rete, garantendo uno scorrimento silenzioso e un funzionamento regolare nel tempo. Le ruote collaborano perfettamente con i tappi della parte mobile, dato che la forma conica del tappo le fissa e le tiene saldamente, mantenendole in perfetto contatto con la guida. La molla di ritorno lunga 80 cm garantisce un funzionamento regolare e mantiene la vela uniformemente allungata durante il movimento.

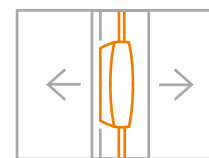

Manopole ergonomiche

Le manopole sono posizionate su entrambi i lati della maniglia (interno ed esterno) offrendo comfort durante l'apertura e la chiusura. Il design moderno e la qualità dei materiali di costruzione rendono il loro aspetto innovativo.

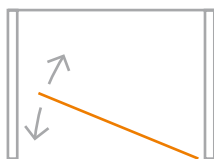

Comodità di passaggio

L'utilizzo di una guida inferiore ribaltabile con un'altezza di soli 29 mm permette una facile pulizia dell'apertura, nonché il passaggio senza problemi di persone anziane e disabili.

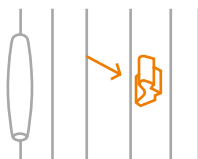

Meccanismo di chiusura

Il sistema dispone di due opzioni per il bloccaggio della maniglia:

- Magnete verticale all'altezza della maniglia e della controparte.
- Spazzola all'altezza del manico e della controparte. Il bloccaggio della zanzariera è completato da ganci speciali posti sulla controparte.



Estetica minimalista

Con una larghezza della scatola di soli 38 mm, è la soluzione ideale per porte e finestre alte fino a 2,6 metri in costruzioni nuove e esistenti.

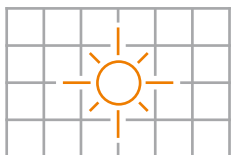

Massima Luminosità

Massima luminosità e visibilità attraverso il tessuto grigio forato Stiff.

Ulteriori vantaggi della VL Orion a due ante

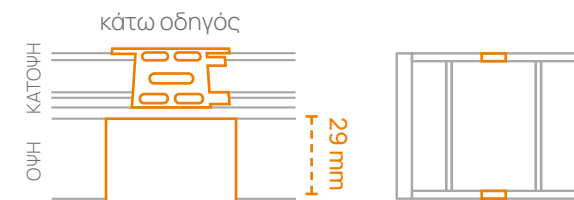

Ergonomia

La base centrale di supporto in plastica per le guide inferiori è robusta e molto più bassa in altezza, per facilitare ulteriormente il passaggio e armonizzarsi con l'altezza delle guide. La base superiore è progettata in modo tale che si possa fissare prima una guida e poi montare la seconda in modo facile.

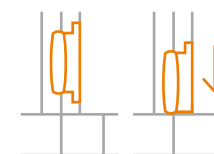

Sicurezza

Entrambe le ante hanno leve di sicurezza discrete di alta qualità sia sul lato superiore che su quello inferiore. In combinazione con i supporti di guida in plastica, le ante della zanzariera si bloccano e rimangono aperte sia singolarmente che insieme. guida inferiore

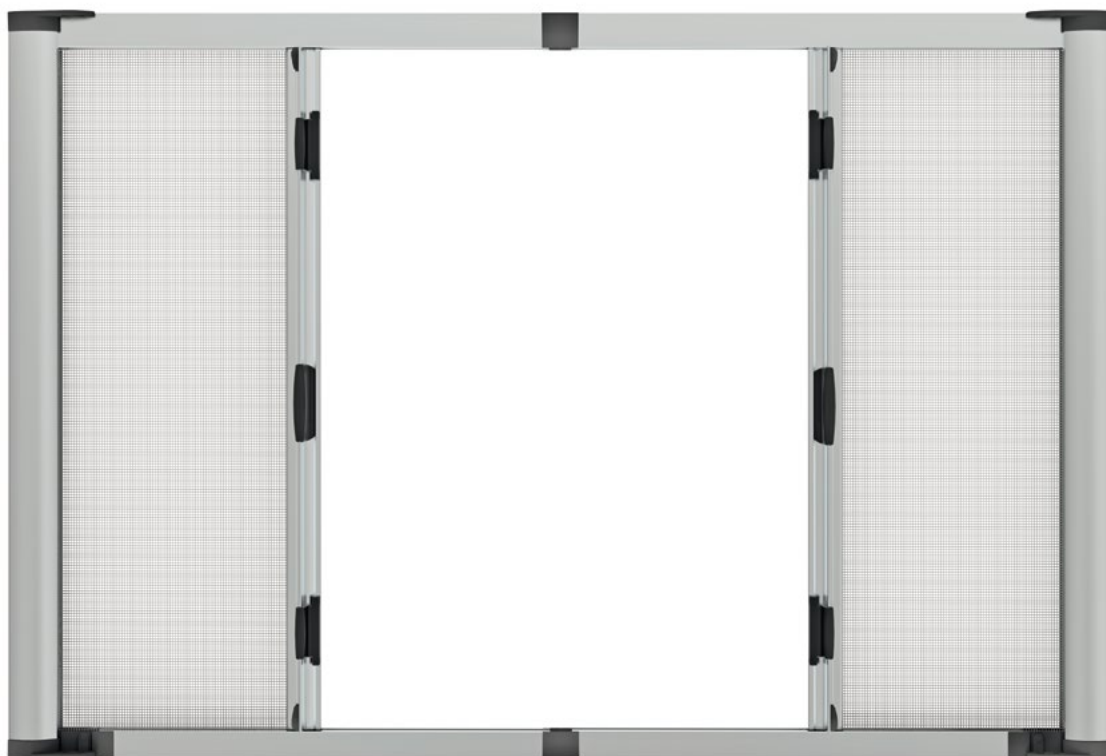



1. Aste 4,6m

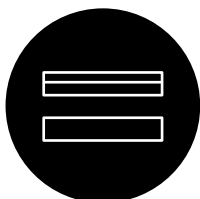

Il sistema di zanzariera è fornito in aste di 4,6 m e con kit di accessori.



2. VL Orion KIT

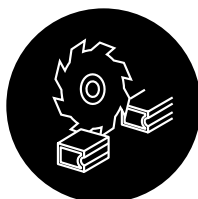

Il sistema di zanzariera VL Orion è anche disponibile nelle dimensioni standard della zanzariera ad una anta a movimento orizzontale.

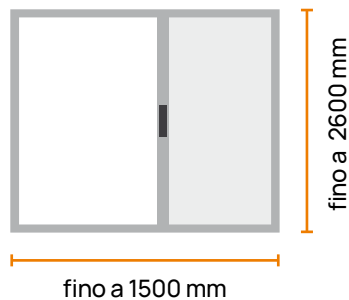

3. Dimensioni su misura

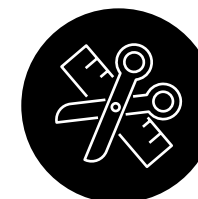

Il sistema di zanzariera VL Orion è disponibile su richiesta nelle dimensioni desiderate della zanzariera ad una anta a movimento orizzontale.

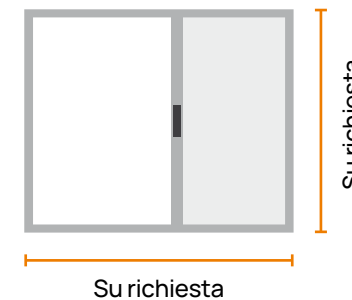

Colori immediatamente disponibili



Non verniciato

RAL 9010

RAL 8014

La zanzariera Orion può essere verniciata in qualsiasi colore RAL, RAL Mat, imitazione del legno, colori speciali e anodizzazione su richiesta.

Zanzariera

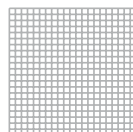

Grigio



Una anta

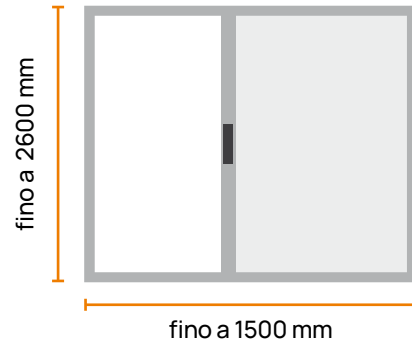

Due ante

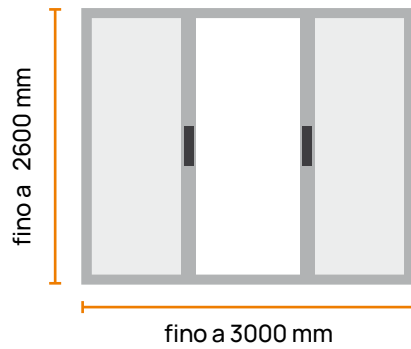



VL Opening Door

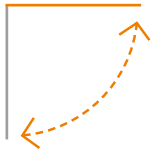

Innovazione e funzionalità in un prodotto

La nuova porta apribile a battente Viomal, ideale per le porte della cucina, caratterizzata dalla robustezza grazie ai suoi profili rinforzati, l'elevata funzionalità e l'innovazione. Disponibile nei tipi a una o due ante in qualsiasi tonalità richiesta da combinare con i telai esistenti. La VL Opening Door dispone di certificazione CE.





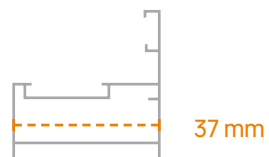

Estetica minimalista

Grazie alla larghezza totale di 37 mm del profilo del telaio, che permette l'installazione in porte da cucina nuove o esistenti.

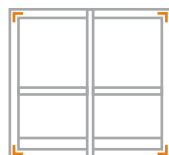

Realizzazione rapida

Realizzazione facile e veloce della porta, grazie agli angoli di collegamento sul telaio e sull'anta senza l'uso di attrezzature speciali.

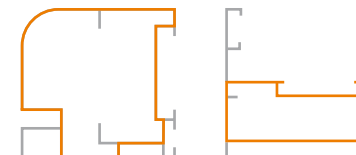

Robustezza

I profili rinforzati a scompartimenti nel telaio e nel battente forniscono danno robustezza, resistenza all'uso e lunga durata di vita.

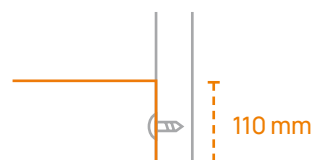

Qualità

Il pannello alto 11 cm nella parte inferiore della porta migliora la resistenza e fornisce un funzionamento sicuro, anche dopo una forte spinta. Si integra nei profili preforati dell'anta della porta con viti a destra e a sinistra.



Chiusura sicura

Cerniera di richiamo che assicura la chiusura della porta anche con forti venti. Magnete verticale su tutta l'altezza dell'anta della porta e spazzola ergonomica nella parte inferiore dell'anta che garantiscono una chiusura sicura

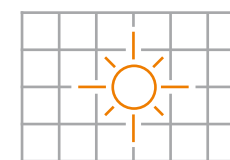

Massima Luminosità

Per mezzo del tessuto grigio perforato. La scelta del tessuto si basa sulle specifiche richieste di ogni ambiente con alternative come il tessuto Soft, PET o l'alluminio.



Progettazione del profilo

Canale di 3 mm nei profili di anta, di traverse e dei pannelli, permettendo l'installazione di materiali alternativi al tessuto, come lamiera, plexiglass, bond, ecc.

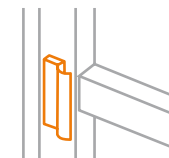

Maniglie ergonomiche

Impugnatura di tipo "handful" per una maggiore comodità durante l'uso. Il sistema dispone di due manopole ne configurazione ad una anta, per entrambi i lati.



Innovazione

Chiusura di plastica a "T" al posto dell'elastico, che trattiene il tessuto e permette una rapida realizzazione della porta.



1. Aste 6m

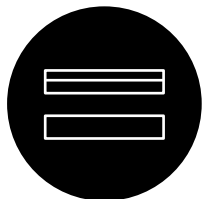

Il sistema VL Opening Door è disponibile in aste

2. Dimensioni su misura

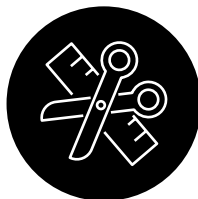

Il sistema di zanzariera VL Opening Door è disponibile su richiesta nelle dimensioni desiderate della porta ad una anta o due ante o asimmetrica.

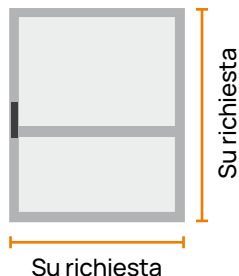

3. VL Opening Door KIT

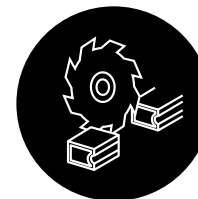

Il sistema VL Opening Door è disponibile in KIT a una o a due ante

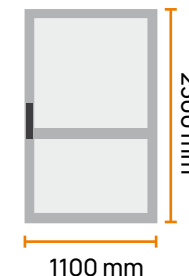

KIT a una anta

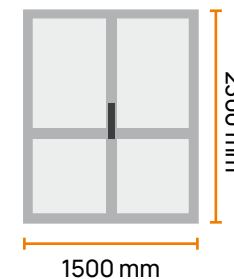

KIT A a due ante

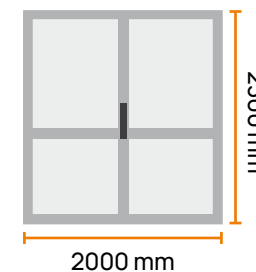

KIT B a due ante

Colori immediatamente disponibili



Non verniciato



RAL 9010



RAL 8014



Golden oak

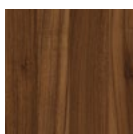

Nussbaum

Può essere verniciato in qualsiasi colore RAL, RAL Mat, imitazione del legno, anodizzazione e colori speciali su richiesta

Zanzariera

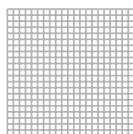

Grigio

Opzione PET, SOFT e Aluminium



Una anta

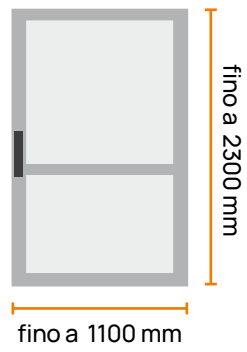

Due ante

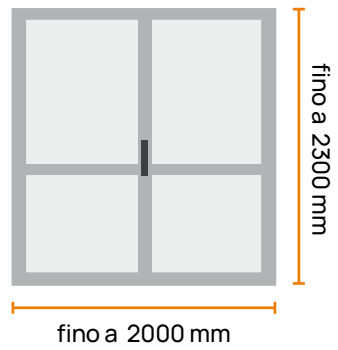



VLPlato



Stabilità e Risparmio

Il telaio di zanzariera fissa VL Plato è un sistema flessibile, adatto a finestre dove non è richiesta l'apertura, come nel bagno o dove non c'è accesso dall'esterno. Il telaio VL Plato, installato sempre all'esterno del serramento, è adatto sia per l'installazione fissa nell'apertura della parete, applicato ai suoi lati con viti, sia per la realizzazione di un telaio di zanzariera smontabile usando un magnete. Il sistema offre una grande durata e tenuta a lungo termine.

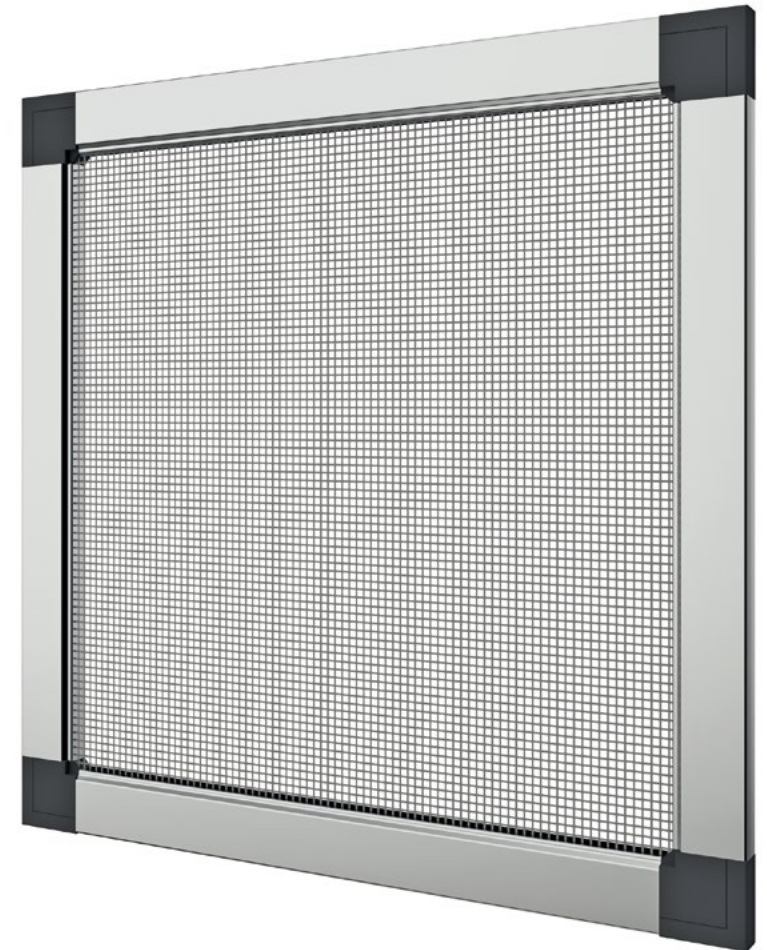

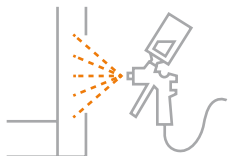

Estetica minimalista

I profili del telaio fisso VL Plato possono essere verniciati nella tonalità desiderata dal cliente, in base alle tonalità del telaio. Il telaio è completato dall'uso di angoli di collegamento in colorazione bianca o nera, rispettivamente per strutture bianche o nere.



Installazione ergonomica

Possibilità di installazione con staffe speciali in plastica per l'installazione permanente/ fissa nell'apertura del muro, all'esterno del serramento, senza avvitamento.



Zanzariera smontabile

Tramite un magnete avvitato all'esterno del serramento. In combinazione con gli accessori metallici agli angoli di connessione del VL Plato, il sistema può essere rimosso per la pulizia o lo stoccaggio durante i mesi invernali.

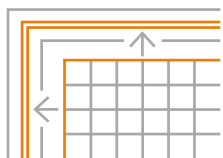

Robustezza

Il tessuto viene montato sul telaio fisso utilizzando una guarnizione di ritenzione applicata al canale da 7 mm dei profili e tenendolo in posizione.

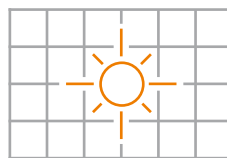

Massima Luminosità

Attraverso il robusto tessuto grigio perforato in fibra di vetro, con una scelta tra tessuto di tipo Soft o Aluminum.

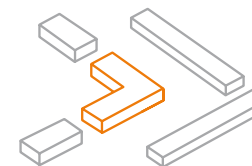

Realizzazione rapida

Realizzazione facile e veloce del telaio fisso, grazie al taglio dritto a 90° dei profili e al loro collegamento mediante angoli in plastica, senza bisogno di attrezzature meccaniche.

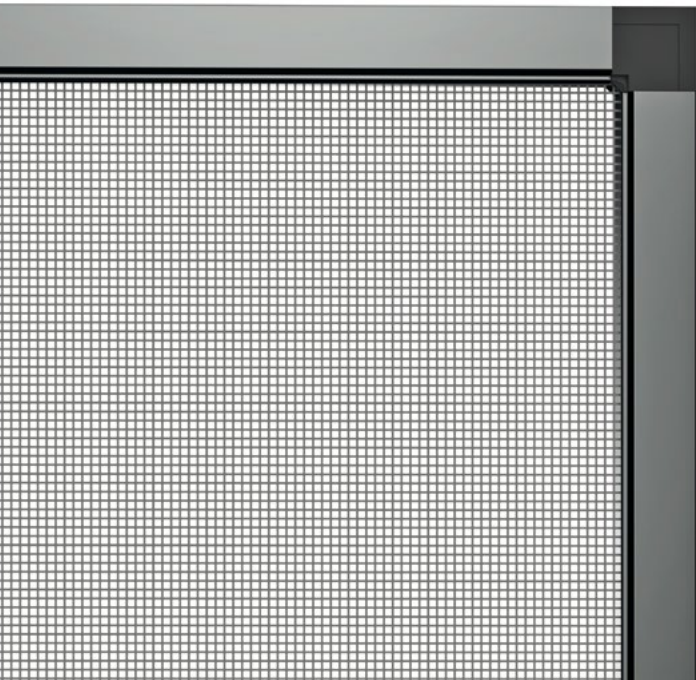

1. Aste 6m

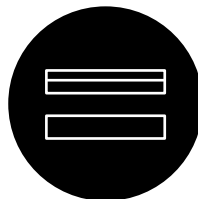

Il sistema VLPlato è fornito in aste di 6 m e con kit di accessori.

2. Dimensioni su misura

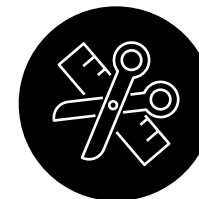

Il sistema VLPlato è disponibile su richiesta nella dimensione desiderata del telaio di zanzariera fisso.

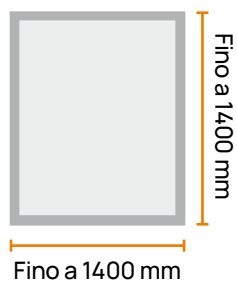
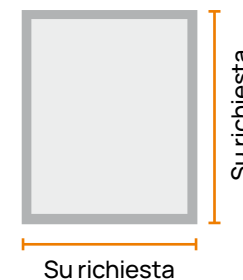

Colori immediatamente disponibili



Non verniciato RAL 9010 RAL 8014

Può essere verniciato in qualsiasi colore RAL, RAL Mat, imitazione del legno, anodizzazione e colori speciali su richiesta

Zanzariera

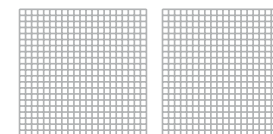

Grigio Soft Grigio Aluminium

Tessuto di Zanzariera

I sistemi di zanzariera VIOMAL per la protezione contro gli insetti fastidiosi sono completati da una vasta gamma di tessuti plissettati e dritti. Hanno come caratteristica principale l'elevate qualità e l'estetica, sono adatti a qualsiasi tipo di applicazione in base alle specifiche o ai requisiti dello spazio e dell'uso a cui è destinato il sistema di zanzariera.

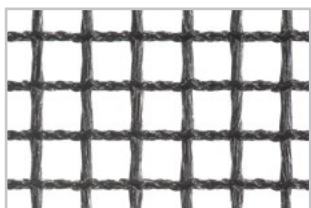

Pleated - Tessuto Plissettato

Tessuto di poliestere plissettato prodotto da VIOMAL nei colori nero e grigio.

Perforato, con un'altezza di piega di 15 - 18 - 20 mm per una maggiore luminosità e una migliore visibilità.

Tessuto completamente impermeabile, certificato da organismi indipendenti, che non trattiene l'acqua dopo la pioggia o la pulizia, mantenendo la sua forma inalterata nel tempo.

La sua trama speciale e l'alta resistenza ai raggi UV, non permettono il deterioramento dovuto all'uso e alle condizioni atmosferiche.

Disponibile in altezze da 240cm - 260cm - 300cm, in colore nero o grigio.

Compatibile con i sistemi di zanzariera VIOMAL VLPhoenix e VLPlisse, nonché con tutti i sistemi di zanzariera plissettate con altezza della piega di 15 mm, 18 mm o 20 mm.

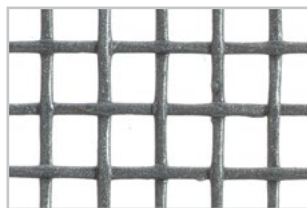

Stiff

Tessuto dritto in fibra di vetro, super resistente, adatto per l'uso in sistemi di zanzariera classici.

Disponibile in pronta consegna in rotoli di 102m e in altezze di 160cm e 240cm in colore grigio. Tessuto nero su ordinazione.

Compatibile con i sistemi di zanzariera VL Apollo 38mm, VL Apollo 42mm, VL Apollo 42mm PLUS e VL ORION di VIOMAL, nonché con tutti i sistemi di zanzariera a movimento orizzontale e verticale con tessuto dritto.

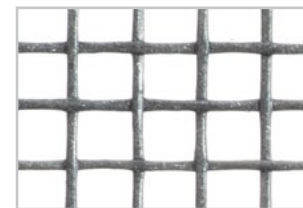

Soft

Tessuto dritto in fibra di vetro, morbido con grande elasticità.

Ideale per l'uso su porte apribili e telai fissi.

Disponibile in pronta consegna in rotoli di 30m e in altezze di 60cm | 80cm | 100cm | 120cm | 140cm | 160cm | 180cm | 200cm | 220cm | 240cm in colore grigio. Tessuto nero su ordinazione.

Compatibile con i sistemi di zanzariera VL Opening Door, VL Plato e VL Flex DIY di VIOMAL, nonché con tutti i sistemi di zanzariera in alluminio.

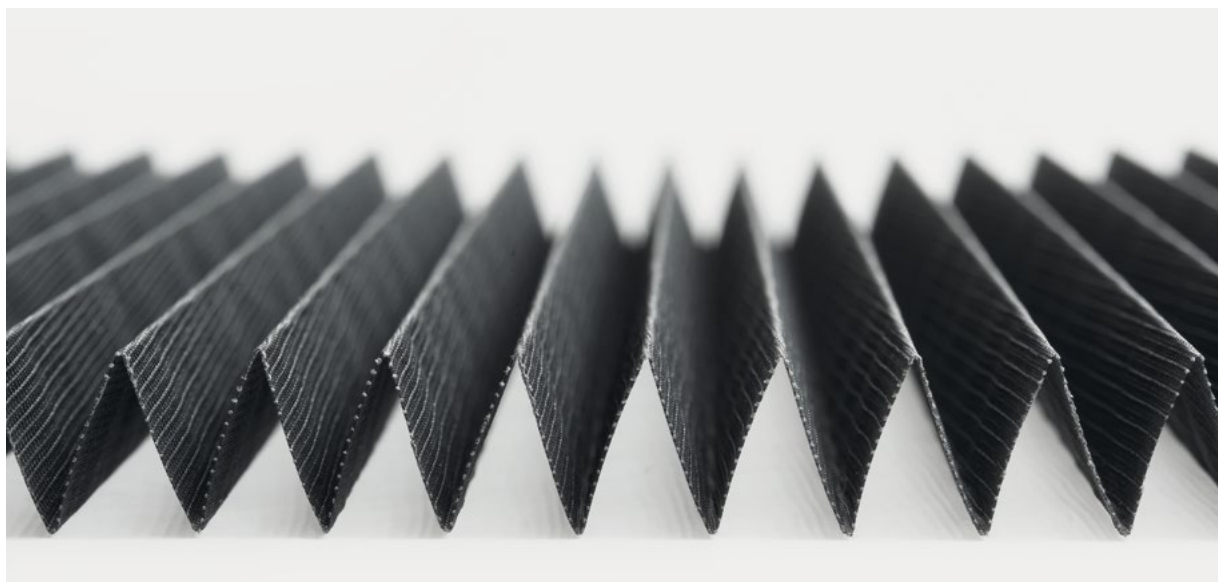

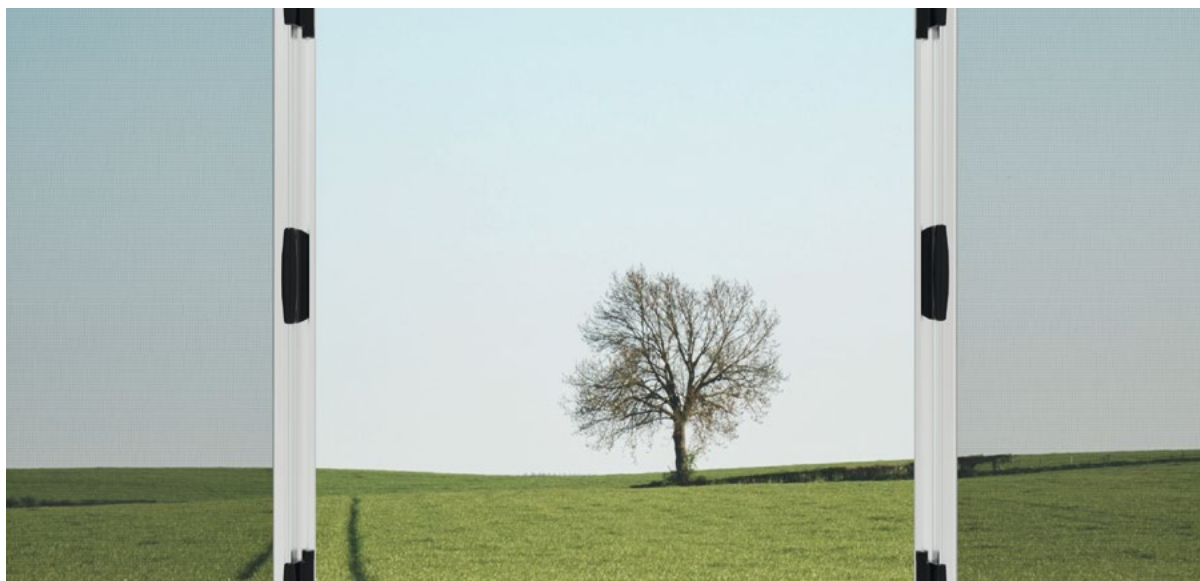

KIT Tessuto di ricambio

Il KIT di tessuto di ricambio è una soluzione ideale per riparare di tutti i sistemi di zanzariera plissettati sul mercato.

Il tessuto plissettato è perforato, in poliestere e viene prodotto negli stabilimenti centrali di VIOMAL.

È disponibile in colore nero e grigio e adatto alla riparazione di sistemi di zanzariera da 15 mm - 18 mm.

Il KIT comprende il tessuto, i regolatori e i cordoncini infilati.

Viene consegnato pronto all'uso senza bisogno di attrezzature meccaniche.



Aluminum

Tela di alluminio ad alta resistenza.

Disponibile in rotoli di 30m e in altezze di 100cm | 120cm in colore argento.

Compatibile con i sistemi di zanzariera VL Opening Door e VL Plato di VIOMAL, nonché con tutti i sistemi di zanzariera in alluminio.



Pet

Tessuto di zanzariera rinforzato ad alta resistenza, ideale per i proprietari di animali domestici, dato che è molto resistente ai graffi, fornendo un'eccellente ventilazione dello spazio.

Disponibile in rotoli di 20m e in altezza di 135cm in colore grigio.

Compatibile con i sistemi di zanzariera VL Opening Door di VIOMAL, nonché con tutti i sistemi di zanzariera in alluminio.

Sistema di zanzariera	Tessuto 15mm	Tessuto 18mm
22 mm	✓	
25 mm		✓
27 mm		✓
29 mm		✓
32 mm		✓
34 mm		✓
37 mm		✓

Behind the Screen ●

VIOMAL[®] S.A.

Aluminium shading • Made to inspire

VIOMAL[®] S.A.

Aluminium shading • Made to inspire

Sede centrale e stabilimento

Vatontas, Nea Artaki
34600, Evia
Grecia
tel. +30 22210 45236-9
fax. +30 2221041536

Filiale e centro di distribuzione

6° km di Strada Nazionale Atene – Salonicco
57 009, Kalochori, Salonicco
Grecia
Tel. +30 2310 755222
Fax. +30 2310 755905



www.viomal.com | info@viomal.com

TÜV
AUSTRIA
EN ISO 9001:2015
20001210005228