



VIOMAL[®] S.A.

Aluminium shading • Made to inspire

Βιομηχανία σχεδιασμού και παραγωγής ρολών αλουμινίου
και συστημάτων σίτας για οικιακή και επαγγελματική χρήση με έδρα την Ελλάδα

Leading industry in the design and production of aluminium roller shutter
and insect screen systems for home and professional use, based in Greece.

38

38 χρόνια εξειδίκευσης στη βιομηχανία επεξεργασίας αλουμινίου, με έδρα την Ελλάδα

38 years of specialization in the aluminium processing industry, based in Greece



Πιστοποιημένα προϊόντα και καινοτομίες με διεθνείς κατοχυρώσεις (CE, EUIPO, OBI)

Certified products and innovations with international registrations (CE, EUIPO, HIPO)

65%

Εξαγωγική δραστηριότητα που ξεπερνά το 65% του κύκλου εργασιών

Export activity exceeding 65% of the annual turnover

100

Πάνω από 100 εργαζόμενοι

More than 100 employees

20

Διεθνής παρουσία σε περισσότερες από 20 χώρες σε Ευρώπη, Μέση Ανατολή και Αφρική

International presence in more than 20 countries in Europe, Middle East, and Africa

TÜV AUSTRIA

Πιστοποίηση ISO 9001:2015 και ISO 14001:2015

ISO 9001:2015 and ISO 14001:2015 Certification



VLPhoenix



VLPlisse



VL Apollo 42



VL Apollo 42 Plus



VL Apollo 38



VL Orion



VL Opening Door Plus

Περιεχόμενα | Contents

Πτυχωτά Συστήματα

Pleated Systems

14...VLPhoenix

22...VLPlisse

Κλασικά Συστήματα

Classical Systems

30...VL Apollo 42

34...VL Apollo 42 Plus

38...VL Apollo 38

42...VL Orion

48...VL Opening Door Plus

54...VL Plato

57...VL Flex DIY

58...Πανιά Σίτας | Net Materials

Μια Ελληνική Βιομηχανία υψηλής δυναμικής

Η Viomal είναι κορυφαίος παραγωγός ρολών αλουμινίου και συστημάτων σίτας με έδρα την Ελλάδα.

Η Εταιρία, από το 1985 μέχρι και σήμερα, έχει ισχυρή παρουσία, τόσο στην εγχώρια αγορά όσο και στο εξωτερικό.

Η εξαγωγική της δραστηριότητα ξεπερνά το 65% του κύκλου εργασιών με ισχυρή πελατειακή βάση σε Ευρώπη, Μέση Ανατολή και Αφρική ενώ έχει διεθνή παρουσία σε περισσότερες από 20 χώρες παγκοσμίως.

Είναι θυγατρική της ElvalHalcor, μία από τις κορυφαίες παγκόσμιες βιομηχανίες παραγωγής και επεξεργασίας προϊόντων αλουμινίου - χαλκού.

Όραμα

Με προσήλωση στις αρχές της βιώσιμης ανάπτυξης, στοχεύουμε στην παραγωγή και διάθεση προϊόντων και υπηρεσιών κορυφαίας ποιότητας και υψηλής προστιθέμενης αξίας σε παγκόσμιο επίπεδο, με σεβασμό στους εργαζομένους, τους πελάτες μας και το περιβάλλον. Σκοπός μας είναι να οικοδομούμε μακροχρόνιες συνεργασίες με όλα τα ενδιαφερόμενα μέρη, με γνώμονα την αποτελεσματικότητα, την αξιοπιστία και την ευελιξία.

A Greek Industry of high dynamics

Viomal is a leading producer of aluminum rolling shutters, insect screen systems and other shading solutions, based in Greece.

The Company, since 1985, has a strong presence, both in the domestic market and abroad.

Its export activity exceeds 65% of the annual turnover, with a strong customer base in Europe, Middle East and Africa and international presence in more than 20 countries worldwide.

Subsidiary of ElvalHalcor, one of the world's leading industries in the production and processing of aluminum-copper products.

Vision

Committed to the principles of sustainable development, we aim at the production and distribution of top quality and high value-added products and services worldwide, while respecting our employees, customers, and the environment. Our goal is to build long-term partnerships with all stakeholders, through efficiency, reliability, and flexibility.



Εγκαταστάσεις

Το εργοστάσιο και τα κεντρικά γραφεία της Viomal βρίσκονται στη Νέα Αρτάκη Ευβοίας (80 χλμ. από την Αθήνα), καλύπτοντας επιφάνεια 12.000 m², σε οικόπεδο συνολικής έκτασης 36.000 m².

Η Εταιρεία διαθέτει υποκατάστημα και Κέντρο διανομής στο Καλοχώρι Θεσσαλονίκης (6 χλμ. από την Εθνική Οδό Αθηνών-Θεσσαλονίκης), για την εξυπηρέτηση των πελατών της σε Βόρεια Ελλάδα και Βαλκάνια.

Facilities

Viomal factory and headquarters are in Nea Artaki, Evia (80 km from Athens), covering an area of 12.000 m², on a plot of 36.000 m².

The Company's Branch and 2nd Distribution Center is in Kalochori, Thessaloniki (6 km from the Athens-Thessaloniki National Road), to serve customers in Northern Greece and Balkans.

Στόχοι

- Ανάπτυξη και διαφύλαξη άριστων σχέσεων συνεργασίας με τους πελάτες μας.
- Συνεχή βελτίωση των προϊόντων και υπηρεσιών μας με στόχο την παροχή λύσεων και εφαρμογών με προστιθέμενη αξία σε κάθε κατασκευαστικό έργο.
- Αξιοποίηση των πλέον σύγχρονων τεχνολογικών μέσων και τη διαρκή ανάπτυξη των υποδομών μας για να εξυπηρετούμε άρτια τους πελάτες μας και να βελτιώνουμε την επιχειρησιακή μας λειτουργία.
- Παροχή εργασιακής ασφάλειας στους εργαζομένους.
- Διαμόρφωση ενός περιβάλλοντος συνεργασίας, πλούσιου σε ευκαιρίες ενδυνάμωσης, ανάπτυξης και εξέλιξης.
- Χρηστή διαχείριση, ώστε να διασφαλίζεται η ικανότητα της εταιρείας να επενδύει στη βελτίωση.
- Υποστήριξη της αειφόρου ανάπτυξης του τόπου μας και της κοινωνικής συνοχής.
- Διαρκής ενδυνάμωση της φήμης και της θέσης μας στον κατασκευαστικό κλάδο.

Goals

- Development of excellent working relationships with our customers.
- Continuous improvement of our products and services, to provide value-added solutions and applications to every construction project.
- Use of the latest technology equipment and continuous improvement of our infrastructure, to perfectly serve our customers and improve our business operations.
- Advanced safety conditions for our employees.
- Creating an environment of cooperation, rich in opportunities for empowerment, development and evolution.
- Focus on the principles of sustainable development, with respect to our employees, society and the environment.
- Improvement of our reputation and position in the construction industry.



Ποιότητα

Στη VIOMAL, αποστολή μας είναι να φέρνουμε τις πλέον σύγχρονες τεχνολογικά και αξιόπιστες, από πλευράς ποιότητας, ασφάλειας και εξοικονόμησης ενέργειας, λύσεις συνεισφέροντας έτσι ενεργά στη βελτίωση της ποιότητας ζωής του σύγχρονου ανθρώπου.

Έχουμε αναπτύξει και εφαρμόζουμε Σύστημα Διαχείρισης Ποιότητας κατά το Πρότυπο EN ISO 9001:2015 και Σύστημα Περιβαλλοντικής διαχείρισης ISO 14001:2015 με στόχο τη διαρκή βελτίωση της αποτελεσματικότητας και αποδοτικότητας της λειτουργίας μας και την παροχή στους συνεργάτες και τους εργαζομένους μιας άριστης εμπειρίας συνεργασίας.

Τα περισσότερα από τα συστήματα ρολού και σίτας διαθέτουν πιστοποιητικά σχετικά με ανεμοπίεση, θερμo-διαπερατότητα και υδατοστεγανότητα, πιστοποιητικά CE, κατοχυρώσεις σήματος και σχεδίου, πιστοποιητικά κατοχύρωσης χρησιμότητας.



Quality

We have implemented a Quality Management System according to EN ISO 9001: 2015 and Environmental Management System according to ISO 14001: 2015. Our aim is to continuously improve the efficiency and effectiveness of our operations and to provide our partners and employees with an excellent cooperation experience.

At VIOMAL, our mission is to bring the most advanced and reliable solutions, in terms of quality,

safety and saving energy, and actively contribute to the improvement of the quality of people's lives.

Most of the rolling shutter and insect screen systems have certificates related to wind resistance, heat-permeability and waterproofing, CE certificates, trademark, design, and utility certificates.



Τμήματα & Οργάνωση

Προϊόντα

- Φυλλαράκια αλουμινίου με γέμιση πολυουρεθάνης
- Φυλλαράκια διέλασης αλουμινίου
- Κουτιά ρολού με γέμιση πολυουρεθάνης
- Κουτιά ρολού εξωτερικής τοποθέτησης
- Αξονες ρολού και εξαρτήματα ρολού και σίτας
- Συστήματα σίτας για πόρτες και παράθυρα
- Παραγωγή πτυχωτού πανιού
- Κάθετα συστήματα σκίασης
- Πέργκολα
- Συστήματα αυτοματισμών

Για την παραγωγή ρολών αλουμινίου χρησιμοποιείται ως Α' ύλη βαμμένη ταινία αλουμινίου παραγωγής Elval, εταιρείας του Ομίλου ElvalHalcor.

Για την εξυπηρέτηση του Εμπορικού της δικτύου σε Ελλάδα και εξωτερικό, η Viomal διατηρεί δυο οργανωμένα κέντρα διανομής στην Εύβοια και τη Θεσσαλονίκη, 3.000 τ.μ. και 1.000 τ.μ. αντίστοιχα.



1

Καθετοποιημένη παραγωγή ρολών (φυλλαράκια) και κουτιών ρολού, με γέμιση πολυουρεθάνης, για υψηλή θερμομόνωση.

2

Σχεδιασμός και καθετοποιημένη παραγωγή πτυχωτών και κλασικών συστημάτων σίτας, συμπεριλαμβανομένου του πτυχωτού πανιού.

3

Επενδύσεις σε νέα γραμμή παραγωγής διάτρητων ρολών αλουμινίου και κάθετων συστημάτων σκίασης.

R&D

Το εσωτερικό τμήμα Έρευνας και Ανάπτυξης σχεδιάζει καινοτόμα συστήματα αλουμινίου για οικιακές και επαγγελματικές εφαρμογές:

- Από την ιδέα και το σχεδιασμό μέχρι και τη βελτιστοποίηση του χαρτοφυλακίου προϊόντων
- Τρισδιάστατη εκτύπωση και μοντελοποίηση με τη χρήση εξοπλισμού τελευταίας τεχνολογίας
- Εργαστηριακές δοκιμές των προϊόντων στο ELKEME (κέντρο Έρευνας του Ομίλου εταιρειών ElvalHalcor) για ανεμοπίεση, υδατοστεγανότητα και ασφάλεια
- Πιστοποίηση προϊόντων και κατοχύρωση καινοτομιών, σύμφωνα με διεθνή πρότυπα

Μονάδα Ηλεκτροστατικής Βαφής

Η Viomal λειτουργεί καθετοποιημένη μονάδα ηλεκτροστατικής βαφής, για να ανταποκρίνεται στις αυξανόμενες ανάγκες των πελατών της για αρχιτεκτονικές εφαρμογές.

Δυνατότητα βαφής ρολών αλουμινίου και προφίλ συστημάτων σίτας σε αποχρώσεις όλων των διαθέσιμων RAL, ειδικών χρωμάτων, ανοδιώσης και απομίμησης ξύλου, βάσει προδιαγραφών. Οι βαφές παραμένουν αναλλοίωτες από την ηλιακή ακτινοβολία και τις καιρικές συνθήκες.

Departments & Management

Products

- Aluminum polyurethane slats
- Aluminum extruded slats
- Rolling shutter boxes with polyurethane
- Rolling shutter boxes for external installation
- Rolling shutter axes and accessories
- Insect Screen systems for doors and windows
- Production of pleated net material
- Vertical shading systems
- Pergola systems
- Automation systems

The raw material to produce aluminum rolling shutters is the painted aluminum rolls produced by Elval, subsidiary of ElvalHalcor Group of Companies.

To serve its customers in Greece and abroad, Viomal operates two organized distribution centers in Evia and Thessaloniki, 3,000 sq.m. and 1,000 sq.m. respectively.



1

Vertical production of rolling shutter slats and boxes with polyurethane, for high thermal insulation.

2

Vertical production of pleated and classical insect screen systems including the pleated net material production.

3

Investments in new production lines to increase capacity of perforated aluminum rolling shutter slats and vertical shading systems.

R&D

The in-house Research and Development department designs innovative aluminum systems for residential and commercial applications:

- From the idea creation to product design.
- Optimization of the product portfolio.
- 3D printing and modeling, with the use of the latest technology equipment.
- Laboratory product testing at ELKEME (Research Center of the ElvalHalcor Group of companies) for wind pressure, waterproofing and safety certifications.
- Product certifications and registrations, according to international standards.

Electrostatic painting unit

Viomal operates a horizontal electrostatic painting unit to meet the growing demand for architectural applications in a variety of color shades and finishes.

Possibility of painting aluminum rolling shutters and insect screen profiles in all available RAL, RAL MAT or special color, anodizing and wood imitation, based on customer and specifications. The colors remain unchanged from sunlight and weather conditions.



Φυλλαράκια ρολού αλουμινίου με γέμιση πολυουρεθάνης.

Aluminum roller shutter slats with polyurethane.



Φυλλαράκια ρολού αλουμινίου διέλασης

Extruded aluminum roller shutter slats.

Προϊόντα

Η Vioma, ανταποκρινόμενη στις σύγχρονες κατασκευαστικές τάσεις παγκοσμίως και τις αυξανόμενες ανάγκες των πελατών της, επενδύει συνεχώς στο σχεδιασμό και την παραγωγή προϊόντων υψηλής ποιότητας και σχεδιασμού.

Εξειδικεύεται στην παραγωγή συστημάτων αλουμινίου για ρολά και σίτες οικιακής και επαγγελματικής χρήσης, καθώς και συμπληρωματικών προϊόντων και εξαρτημάτων, σύμφωνα με τα πιο αυστηρά Ευρωπαϊκά πρότυπα.

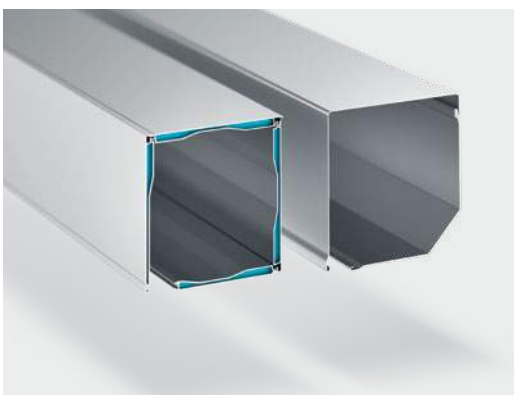

Κουτιά αλουμινίου
- με γέμιση πολυουρεθάνης.
- εξωτερικής τοποθέτησης.

Aluminum boxes
- with polyurethane.
- for external installation.



Οκτάγωνοι γαλβανιζέ άξονες & εξαρτήματα ρολού.

Extruded aluminum roller shutter slats.



Πτυχωτά και κλασικά συστήματα σίτας για πόρτες και παράθυρα.

Pleated and classical insect screen systems for doors and windows.

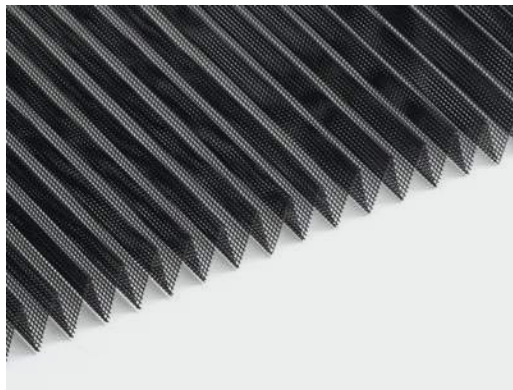

Παραγωγή πτυχωτού πανιού σίτας

Production of pleated net material.



Ηλεκτρικοί μηχανισμοί & συστήματα αυτοματισμού για ρολά, τέντες και γκαραζόπορτες Becker.

Becker electric mechanisms & automation systems for roller shutters, awnings, and garage doors.



Συστήματα πέργκολας ελεύθερης τοποθέτησης, με χειροκίνητη λειτουργία ή λειτουργία με μοτέρ και συστήματα κάθετης σκίασης με zip

Free-standing pergola systems, with manual or motorised function and vertical shading systems with zip

Products

Viomal, responding to the latest manufacturing trends worldwide and the growing needs of its customers, is constantly investing in the design and production of high quality and design products.

Specializes in the production of aluminum roller shutter, insect screens and shading systems for housing and professional use, as well as complementary products and accessories, according to the strictest European standards.

Πτυχωτά συστήματα σίτας

Ο ιδανικός συνδυασμός καινοτομίας,
λειτουργικότητας και αισθητικής

Pleated insect screen systems

The ideal combination of innovation,
functionality and aesthetics

Πτυχωτά
συστήματα σίτας

Pleated insect
screen systems

- VLPhoenix
- VLPlisse

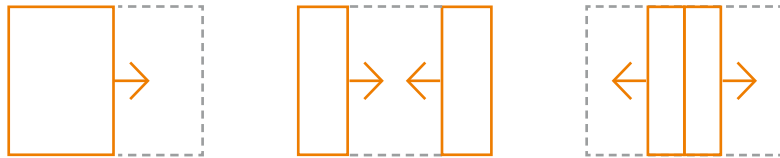

Ο ιδανικός συνδυασμός καινοτομίας, λειτουργικότητας και αισθητικής

Σύστημα σίτας οριζόντιας κίνησης, με αδιάβροχο πτυχωτό πανί και κάτω οδηγό, για παράθυρα και μπαλκονόπορτες μεγάλων διαστάσεων. Η καινοτόμα, πιστοποιημένη από τον ΟΒΙ σίτα, διακρίνεται για τον εργονομικό σχεδιασμό των προφίλ και εξαρτημάτων, που της εξασφαλίζει υψηλή αισθητική και ανθεκτικότητα σε βάθος χρόνου.

Σύστημα σίτας βραβευμένο με Manufacturing Excellence Award, στην κατηγορία "Καινοτόμο Προϊόν".

The ideal combination of innovation, functionality and aesthetics

Horizontal movement insect screen system, with waterproof pleated net and bottom rail, for windows and large doors. The innovative insect screen, certified by the Hellenic Intellectual Property Organization (HIPO), is characterized by the ergonomic design of profiles and components, which ensures high aesthetics and durability in the long run.

Awarded with the Manufacturing Excellence Award, in the category "Most innovative Product".







Minimal αισθητική

Ολικό πλάτος προφίλ 25 mm ίσιων γραμμών, που επιτρέπουν την τοποθέτηση σε νέες κατασκευές ή σε ανακαίνιση, αλλά και την αντικατάσταση παλαιών συστημάτων.

Minimal aesthetics

Straight-line profiles with overall width of 25 mm, which allow for installation in both new constructions and in renovation for the replacement of old systems.



Μέγιστη φωτεινότητα

Μέγιστη φωτεινότητα και ορατότητα μέσω του διάτρητου, αδιάβροχου πτυχωτού πανιού από 100% polyester σε μαύρο και γκρι χρώμα, με ύψος πιέτας 18 mm.

Maximum brightness

Maximum brightness and visibility through the perforated, waterproof pleated net, made of 100% polyester in black and gray color, with a pleat height of 18 mm.



Καινοτομία

Άψογη λειτουργικότητα, μεγάλη διάρκεια ζωής και ανθεκτικότητα κατά τη χρήση, μέσω του καινοτόμου σχεδιασμού των προφίλ και των εξαρτημάτων.

Innovation

Flawless functionality, long life span and durability, through the innovative design of profiles and accessories.

έως | up to 6000 mm

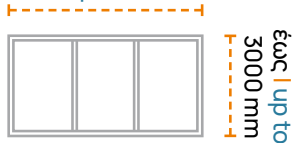

Μεγάλα ανοίγματα

Ιδανική λύση για μεγάλα ανοίγματα ύψους έως 3 μέτρα και πλάτους έως 6 μέτρα (αφορά στη δίφυλλη τυπολογία).

Big openings

Ideal solution for large openings - up to 3 meters high and up to 6 meters wide (for a two-leaf typology).

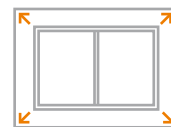

Εγκατάσταση

Δυνατότητα για εύκολη, γρήγορη και οικονομική εγκατάσταση χωρίς εργαλεία και σπές στην τοικοποιία.

Installation

Possibility for easy, fast, and economical installation without tools and holes.

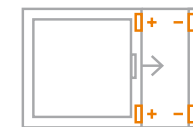

Μηχανισμός κλεισίματος

Χειροκίνητη λειτουργία με μαγνήτη.

Closing mechanism

Manual operation with magnet.





Μειωμένος θόρυβος κατά τη χρήση

Ειδικά σχεδιασμένη επάνω τάπα λαβής με προεξοχές για καλύτερη εφαρμογή & αποφυγή θορύβου από συντονισμό.

Reduced noise while using

Specially designed upper cap with projections for better application and noise avoidance from tuning.

1

- Επάνω τάπα λαβής
- Λαβή
- Upper cap
- Handle profile



Τοποθέτηση χωρίς εργαλεία & οπές

Ειδικές τάπες κλιπ που ενσωματώνονται στον πάνω και κάτω οδηγό, και επιτρέπουν γρήγορη και εύκολη τοποθέτηση χωρίς εργαλεία και οπές στην τοικοποιία. Διασφαλίζουν το σωστό αλφάδιασμα και την άριστη λειτουργία της σίτας.

Installation without tools & holes

Special clip caps, integrated in the upper and bottom rail, that allow for a quick and easy installation without tools and holes. The caps ensure proper leveling and excellent operation of the insect screen.

2

Τάπα κλιπ πάνω & κάτω οδηγού
Clip cap for the upper and bottom guide



Αισθητική & λειτουργικότητα

Σημειακοί μαγνήτες ενσωματωμένοι στις πάνω & κάτω τάπες του κάθετου σταθερού προφίλ και λαβής, μη εμφανείς από τον χρήστη, για καλύτερη αισθητική και λειτουργία εφ' όρου ζωής.

Aesthetics & functionality

Magnets integrated into the upper & bottom caps of both handle and facing profiles, invisible to the end user, for better aesthetics and functionality in the long run.

3,4

Σημειακοί μαγνήτες
Magnets



Ανθεκτικότητα στις καιρικές συνθήκες

Μέσω του κάτω οδηγού αλουμινίου ύψους 10mm, που επιτρέπει μεγαλύτερη βύθιση του πανιού και δυσκολεύει την έξοδό του. Ο οδηγός διαθέτει διαμπερείς νεροδιώκτες στις 2 πλευρές για να αποφεύγεται η συγκράτηση νερού.

Resistance in weather conditions

The bottom aluminum guide with 10mm height, allows for bigger penetration of the net and makes it difficult to exit the guide. The guide has intersecting water outlet exits on both sides, to enable water drainage.

5

Κάτω οδηγός αλουμινίου.
Aluminum lower guide.



Εύκολο άνοιγμα & κλείσιμο

Δύο επιλογές πόμολου καινοτόμου σχεδιασμού, για καλύτερη εφαρμογή των δακτύλων κατά το άνοιγμα και το κλείσιμο της σίτας, που κουμπώνουν χωρίς βίδωμα.

Easy opening & closing

Two innovative knob options, for better fitting of the fingers when opening and closing the insect screen, buckle to the handle profile without screwing

6

4mm 10mm
2 επιλογές πόμολου.
Two knob options.



Βέλτιστη Ολίσθηση

Κάτω τάπα λαβής, σημειακά εφαιπτόμενη με τον κάτω οδηγό στα 2 ακριανά σημεία. Το κάτω μέρος της τάπας λαβής απέχει από τον οδηγό, εξασφαλίζοντας βέλτιστη ολίσθηση χωρίς τη χρήση ράουλων κύλισης & ελάχιστη τριβή που δημιουργεί φθορά του οριζόντιου κορδονιού.

Optimal Movement

Through the bottom handle cap, attached to the bottom guide at both edges. There is a small gap between the bottom side of the cap and the guide, ensuring optimal sliding without wheels and minimal friction of the horizontal cord.

7

Κάτω τάπα λαβής.
Bottom handle cap.

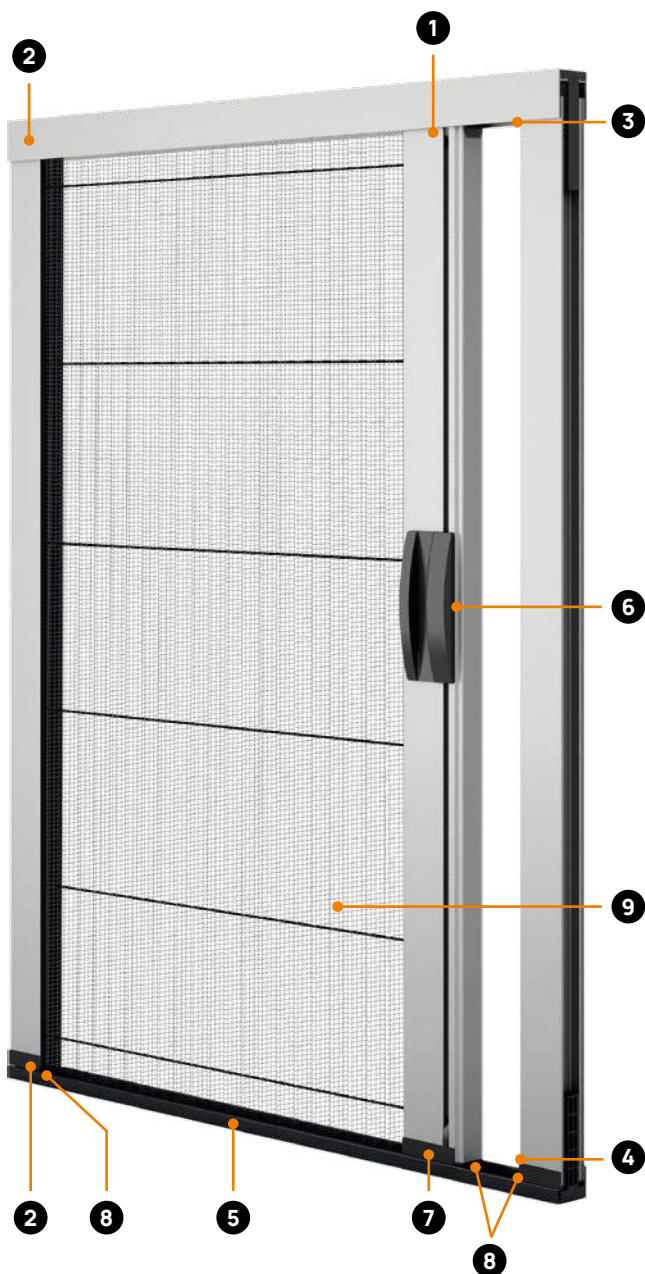

8



Κάτω τάπα
κάθετων
προφίλ

Bottom cap
of vertical
profiles



9



Πτυχωτό
πολυεστερικό
πανί παραγωγής
VIOMAL

Pleated
polyester net
produced by
VIOMAL

Αντοχή σε βάθος χρόνου

Κάτω τάπες όλων των κάθετων προφίλ που κουμπώνουν με τον κάτω οριζόντιο οδηγό, διατηρούν το πλαίσιο άκαμπτο & σταθερό ώστε η σίτα να βρίσκεται στην ιδανική θέση λειτουργίας.

Σχεδιασμένες να αποτρέπουν την ανασήκωση του πανιού, επιτυγχάνοντας τη μη ορατή οδήγηση των κορδονιών παραλληλισμού δεξιά και αριστερά σε όλο το μήκος της σίτας, καθιστώντας μη αναγκαία τη χρήση υποκατάστατων τύπων κορδονιού.

Long-term durability

Bottom profile caps that buckle to the bottom horizontal guide, keeping the frame rigid & stable, so that the insect screen remains in the ideal operating position.

Ergonomically designed to prevent the net's lifting, achieving the invisible ride of the cords to the right and left alongside the screen, making it unnecessary to use substitute cord types.

Αδιάβροχο και ανθεκτικό πανί

Πτυχωτό πολυεστερικό πανί παραγωγής VIOMAL σε μαύρο και γκρι χρώμα. Διάτρητο, με ύψος πλέτας 18mm για μεγαλύτερη φωτεινότητα & καλύτερη ορατότητα. Πλήρως αδιάβροχο πανί, πιστοποιημένο από ανεξάρτητους φορείς, που δεν συγκρατεί νερό μετά από βροχή ή καθάρισμα, διατηρώντας το σχήμα του αναλλοίωτο σε βάθος χρόνου. Η ειδική του πλέξη και η υψηλή αντοχή στην υπεριώδη ακτινοβολία UV, προστατεύουν από αλλοίωση λόγω χρήσης και καιρικών συνθηκών.

Waterproof and durable net

Pleated polyester net produced by VIOMAL in black and gray color. Perforated, with pleat height 18mm, for greater brightness & better visibility. Fully waterproof that does not retain water after rain or cleaning, keeping its shape unchanged over time, certified by independent bodies. The special knitting and the high resistance to ultraviolet radiation enhance its durability.



1. Διαστάσεις κατόπιν παραγγελίας Dimensions upon request



Το σύστημα σίτας διατίθεται κατόπιν παραγγελίας στην επιθυμητή διάσταση και απόχρωση του πελάτη στις τυπολογίες μονόφυλλη, δίφυλλη και αναστρέψιμη.

The insect screen system is available upon request in the desired dimension and color shade of the customer for the following typologies: single-leaf, double-leaf and reversible.

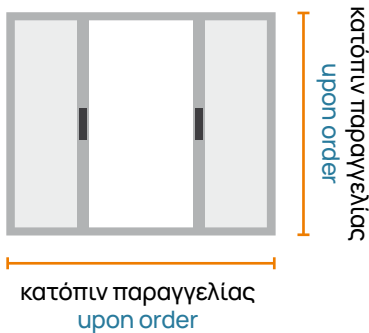

2. VL Phoenix KIT μονόφυλλη VLPhoenix single - leaf KIT



Το σύστημα σίτας VLPhoenix διατίθεται και σε KIT τυποποιημένων διαστάσεων στη μονόφυλλη τυπολογία. Διαθέσιμα KIT πλάτους από 1100 mm έως 1850 mm και ύψους από 1100 mm έως 2600 mm ανά 25cm, και δυνατότητα κοπής 25 cm στην κάθε διάσταση.

The VL Phoenix single-leaf typology is available in standard dimensions KIT / packages. Available KIT width from 1100 mm to 1850 mm and height from 1100 mm to 2600 mm per 25cm, and possibility of cutting 25 cm in each dimension.

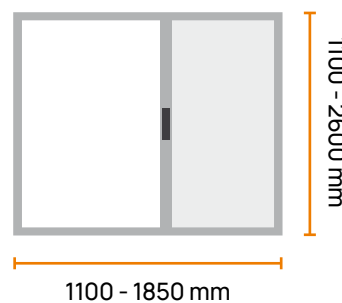

Χρώματα KIT -άμεσα διαθέσιμα Available KIT colors in stock

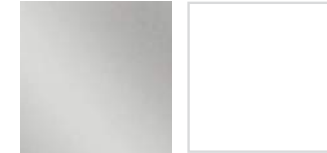

Άβαφο
Mill-finish

RAL 9010

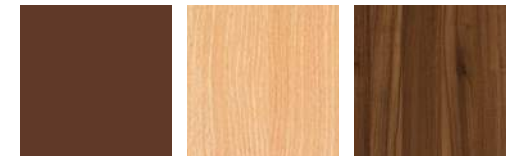

RAL 8014

Golden oak

Nussbaum

Δυνατότητα βαφής σε οποιοδήποτε χρώμα RAL, RAL Mat, απομίμηση ξύλου, ανοδίνωσης και ειδικά χρώματα, κατόπιν παραγγελίας

Possibility of painting in any RAL, RAL Mat or special colors, wood imitation and anodizing, upon request.

Σίτα Net material

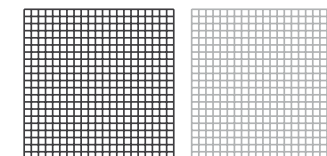

Μαύρο
Black

Γκρι
Gray

Μονόφυλλη
Single leaf

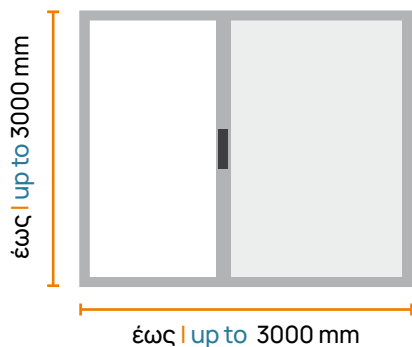

Πόμολο
Knob 4mm

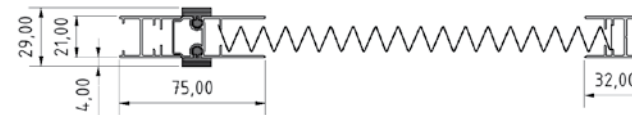

Πόμολο
Knob 10mm

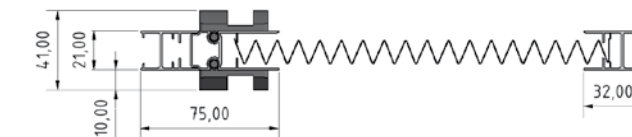

Δίφυλλη
Double leaf

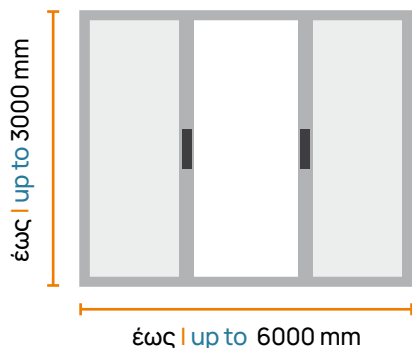

Πόμολο
Knob 4mm

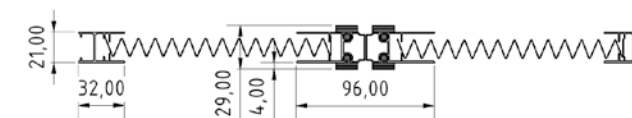

Πόμολο
Knob 10mm

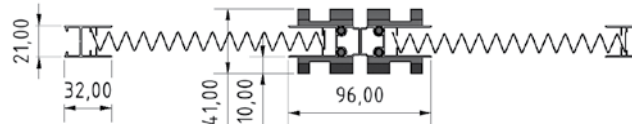

Αναστρέψιμη
Reversible

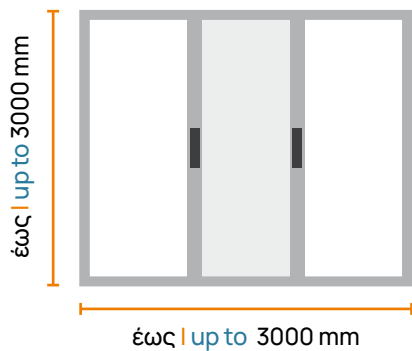

Πόμολο
Knob 4mm

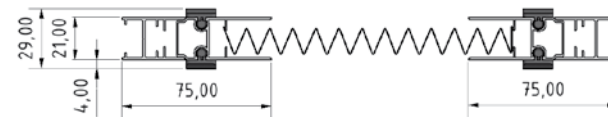

Πόμολο
Knob 10mm

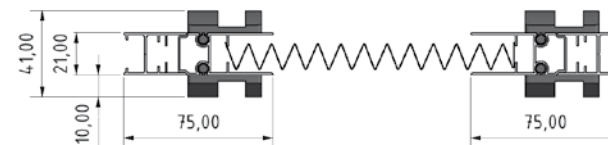



VLPissime

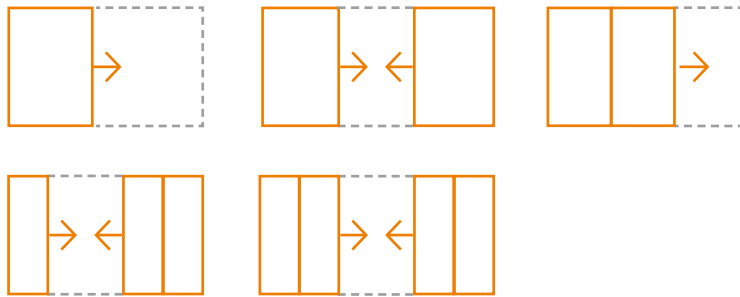

Προσιτή πολυτέλεια και υψηλή αισθητική για κάθε χώρο

Σύστημα σίτας οριζόντιας κίνησης υψηλής ποιότητας κατασκευής, με αδιάβροχο πτυχωτό πανί και πλαστική ερπύστρια πάνω και κάτω. Είναι εργονομικά σχεδιασμένη για κατασκευές μεγάλων διαστάσεων καθώς είναι διαθέσιμη σε μονόφυλλη, δίφυλλη, τρίφυλλη και τετράφυλλη τυπολογία. Διακρίνεται για την άψογη λειτουργικότητά της.

Affordable luxury and high aesthetics for any space

High quality horizontal movement insect screen system, with waterproof pleated net material and plastic chain, in the upper and bottom side. It is ergonomically designed for large opening constructions and available in single-leaf, double-leaf, three-leaf and four-leaf typologies. Distinguished for impeccable functionality over time.





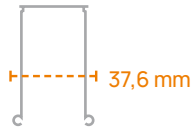

Minimal αισθητική

Με ολικό πλάτος προφίλ 37,6mm και ίσιες γραμμές είναι κατάλληλη τόσο για νέες κατασκευές, όσο για αντικατάσταση παλαιών συστημάτων.

Minimal aesthetics

With a total profile width of 37,6mm and straight lines, it is suitable for both new constructions and replacement of old systems.



Καινοτομία

Η κίνηση του φύλλου με τη χρήση ερπύστριας πάνω και κάτω και τα οριζόντια κορδόνια της σίτας προσφέρουν απεριόριστη αντοχή στον αέρα και την καθημερινή χρήση.

Innovation

The movement with the use of a plastic chain in the upper and bottom side and the horizontal cords of the insect screen, provide resistance to weather conditions and daily use.



Μέγιστη φωτεινότητα

Μέγιστη φωτεινότητα και ορατότητα μέσω του διάτρητου, αδιάβροχου πτυχωτού πανιού από 100% polyester, σε μαύρο και γκρι χρώμα, με ύψος πιάτας 18mm.

Maximum brightness

Maximum brightness and visibility through the perforated, waterproof pleated net material made of 100% polyester, in black and gray color, with a pleat height of 18mm.



έως | up to 6000 mm



έως | up to 3000 mm

Μεγάλα ανοίγματα

Ιδανική λύση για μεγάλα ανοίγματα πάνω από 6 μέτρα πλάτος. Ενώνοντας το ένα φύλλο μετά το άλλο, κατασκευάζεται παρασυρόμενη σίτα.

Large openings

Ideal solution for large openings over 6 meters wide. By joining one leaf after another, a trailed insect screen is constructed.

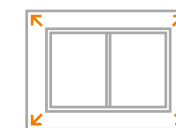

Εγκατάσταση

Δυνατότητα τοποθέτησης σε παράγωνους τοίχους με τη χρήση προφίλ αντικρίσματος και ειδικά κλιπ, που καλύπτουν κάθε κατασκευαστική ατέλεια.

Installation

Possibility of installation on not aligned walls, with the use of facing profiles and special clips, which cover any construction imperfection.



Άνετη διέλευση

Η χρήση πλαστικής ερπύστριας αντί κάτω οδηγού διευκολύνει τη διέλευση, καθιστώντας το σύστημα ιδανικό για παιδιά, ηλικιωμένους και άτομα με ειδικές ανάγκες. Επιπλέον, η ερπύστρια διευκολύνει το καθαρισμό και την απομάκρυνση του νερού.

Comfortable passage

The use of a plastic chain instead of a bottom guide makes the passing-through much easier for children, elderly people, and people with special needs. In addition, the chain facilitates the cleaning and the water drainage.

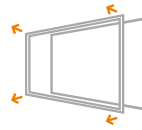

Συντήρηση & αποθήκευση

Χάρη στα πλαστικά clips, η σίτα Plisse αφαιρείται εύκολα και γρήγορα για να καθαριστεί ή να αποθηκευτεί τους χειμερινούς μήνες.

Maintenance & storage

Thanks to the plastic clips, VL Plisse insect screen can be removed easily and quickly, to be cleaned or stored during winter.

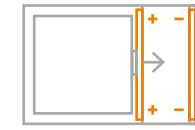

Μηχανισμός κλεισίματος

Χειροκίνητη λειτουργία με μαγνήτη, χωρίς ελατήριο επαναφοράς, διασφαλίζοντας απαλό άνοιγμα και κλείσιμο του φύλλου στο επιθυμητό σημείο.

Closing mechanism

Manual operation with magnet, without return spring, ensuring gentle opening and closing of the leaf, at the desired level.

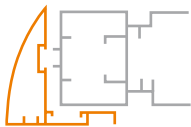

Εξωτερική κάσα τοποθέτησης

Η εξωτερική κάσα τοποθέτησης της σίτας Plisse χρησιμοποιείται σε ανοίγματα που δεν υπάρχει το απαραίτητο κενό στην τοικοποιία. Για καλύτερη εφαρμογή ενδείκνυται η χρήση γωνιών συνδέσεως για να ταιριάζουν τα προφίλ που είναι κομμένα σε φάλτσο 45° γωνία.

External mounting frame

The external mounting frame of VL Plisse insect screen is used in openings where there is no space to install the system inside the opening. It is suggested to use connection angles, to match the 45° angled profiles.

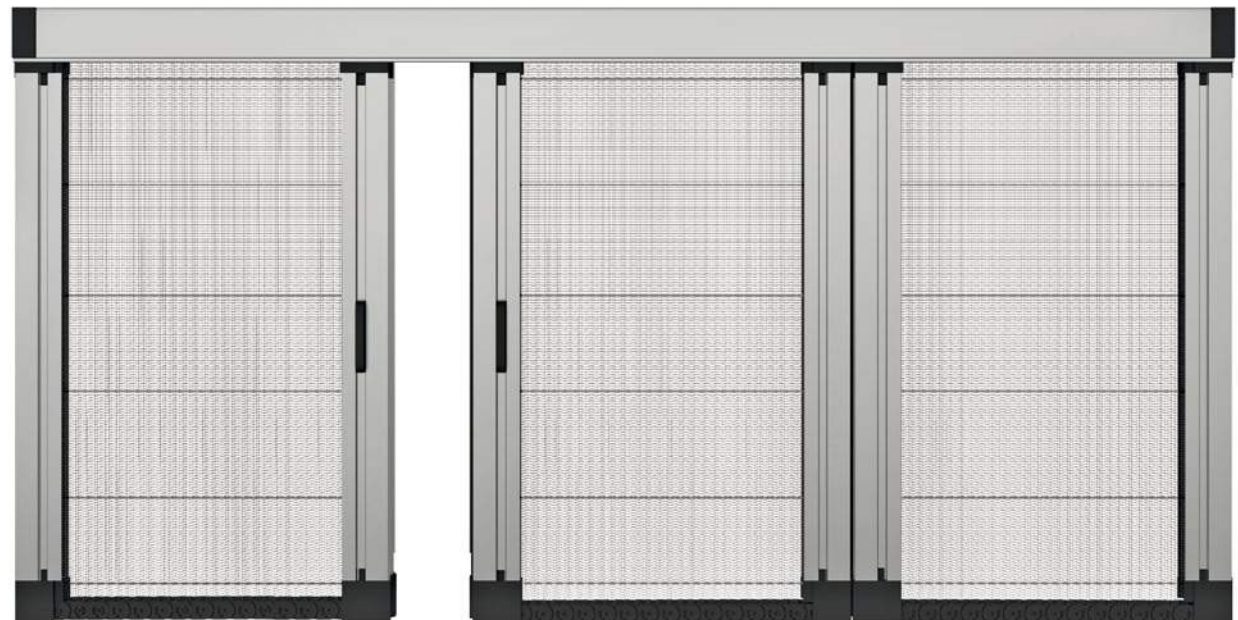



Διαστάσεις κατόπιν παραγγελίας
Dimensions upon request



Το σύστημα σίτας διατίθεται κατόπιν παραγγελίας στην επιθυμητή διάσταση και απόχρωση του πελάτη.

The insect screen system is available upon request in the desired dimension and color shade of the customer.

* Για την κατασκευή σίτας Plisse, το ύψος πρέπει να είναι τουλάχιστον 20% μεγαλύτερο από το πλάτος της τελικής διάστασης.

* For the construction of VLPlisse insect screen, the height must be at least 20% bigger than the width of the final dimension.

Χρώματα
Colors



Δυνατότητα βαφής σε οποιοδήποτε χρώμα RAL, RAL Mat, απομίμηση ξύλου, ανοδίωσης και ειδικά χρώματα, κατόπιν παραγγελίας

Possibility of painting at any RAL, RAL Mat or special color, wood imitation and anodizing upon request.

Σίτα
Net material

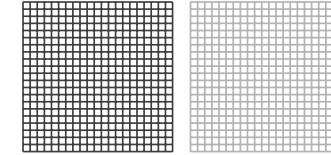

Μαύρο
Black

Γκρι
Gray



Μονόφυλλη
One-leaf

με κλείσιμο μαγνήτη
with magnet closure

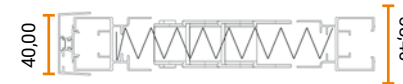
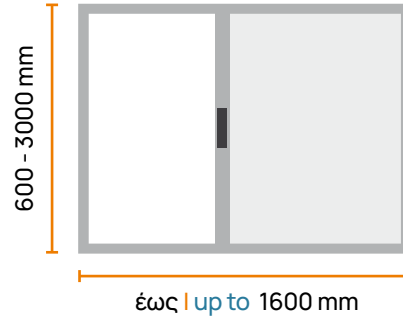

* Συνολικό πλάτος με τα πόμολα | Overall width with knobs

Δίφυλλη
Two-leaf

κεντρικό κλείσιμο
με μαγνήτη στη μέση
central closure with magnet in the middle

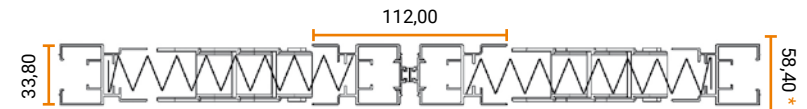
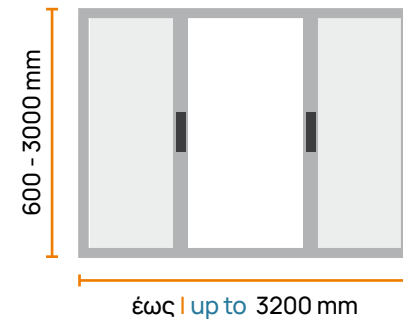

* Συνολικό πλάτος με τα πόμολα | Overall width with knobs

Δίφυλλη Παρασυρόμενη
Two-leaf trailed

με κλείσιμο με μαγνήτη & αντίκρισμα κλεισίματος

with magnet closure & closing facing profile

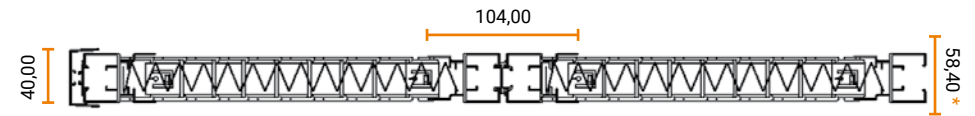
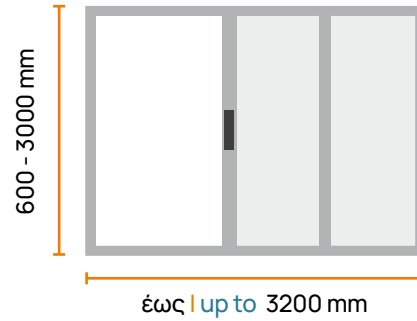

* Συνολικό πλάτος με τα πόμολα | Overall width with knobs

Τρίφυλλη
Three-leaf

παρασυρόμενη με κλείσιμο μαγνήτη

trailed with magnet closure

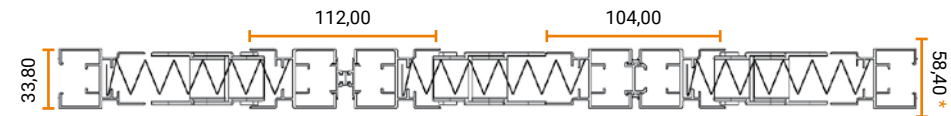
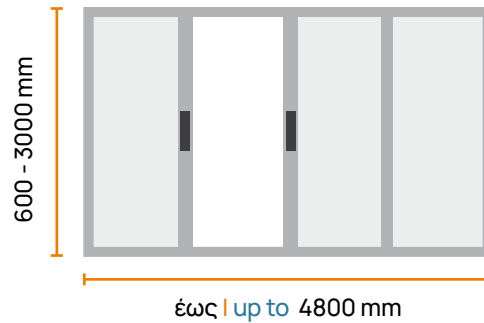

* Συνολικό πλάτος με τα πόμολα | Overall width with knobs

Τετράφυλλη
Four-leaf

κεντρικό κλείσιμο με μαγνήτη στη μέση

central closure with magnet in the middle



* Συνολικό πλάτος με τα πόμολα | Overall width with knobs

Κλασικά
συστήματα σίτας

Πρακτικότητα. Λειτουργικότητα. Άνεση

Classical insect
screen systems

Practicality. Functionality. Comfort

Κλασικά
συστήματα σίτας
**Classical insect
screen systems**

- VL Apollo 42
- VL Apollo 42 Plus
- VL Apollo 38
- VL Orion
- VL Opening Door Plus
- VL Plato
- VL Flex DIY



VLApollo 42mm

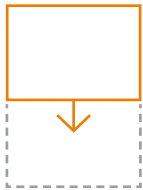

Πρακτικότητα, Λειτουργικότητα, Άνεση

Σύστημα σίτας κάθετης κίνησης για πόρτες και παράθυρα ύψους έως 2,4 μέτρα, σχεδιασμένη να προσφέρει λειτουργικότητα και πρακτικότητα στην καθημερινότητα. Η VL Apollo 42mm συνδυάζει κουτί πλάτους 42mm, με σύστημα κλεισίματος και εξαρτήματα εργονομικού σχεδιασμού, για εύκολη εγκατάσταση και απεγκατάσταση, ακόμα και σε παράγωνο άνοιγμα και για μια άνετη και αθόρυβη λειτουργία.

Practicality, Functionality, Comfort

Vertical insect screen system for doors and windows up to 2,4 meters high, designed to offer functionality and practicality in everyday life.

VL Apollo 42mm combines a 42mm box, with ergonomically designed closing system and accessories. Ideal for easy installation even in not aligned walls, along with a comfortable and quiet operation.





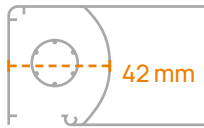

Minimal αισθητική

Με πλάτος κουτιού μόλις 42mm είναι η ιδανική λύση για πόρτες και ψηλά παράθυρα ύψους έως 2,4 μέτρα σε νέες και υπάρχουσες κατασκευές.

Minimal aesthetics

With a 42mm box, it is the ideal solution for doors and windows up to 2.4 meters high, for new constructions and renovations.

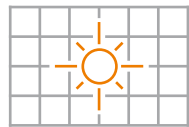

Μέγιστη φωτεινότητα

Μέγιστη φωτεινότητα και ορατότητα μέσω του διάτρητου γκρι Stiff πανιού.

Maximum brightness

Maximum brightness and visibility through the perforated gray Stiff net material.

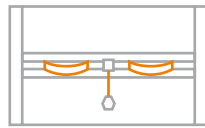

Εργονομικά χερούλια

Τα πρακτικά χερούλια στο εσωτερικό και το εξωτερικό της σίτας (2+2) και το εξωτερικό κορδόνι προσφέρουν άνεση κατά το άνοιγμα και κλείσιμο. Οι οδηγοί διαθέτουν απλό ή ενισχυμένο βουρτσάκι για καλύτερη στεγάνωση

Ergonomic handles

The practical handles on the inside and outside of the insect screen (2 + 2) and the external cord offer comfort when opening and closing. The guides are equipped with either simple or reinforced brush for better sealing.

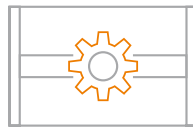

Λειτουργικότητα

Οι εσωτερικές πλαστικές τάπες εφαρμόζουν τέλεια σε 4 σημεία στο κουτί της σίτας, με αποτέλεσμα να διατηρείται πάντα το επιθυμητό άνοιγμα των 22mm και να αποφεύγεται το κλείσιμο του κουτιού προκαλώντας δυσλειτουργία στο σύστημα. Επίσης προσφέρεται η δυνατότητα βιδώματος της επάνω τάπας στο κουτί για ακόμα ασφαλέστερο κούμπωμα.

Functionality

The internal plastic caps buckle on the box, in four spots, ensuring that the desired opening of 22mm is always maintained and the closing of the box causing system malfunctions is avoided. Also, the installer can screw the upper cap on the box, for a more stable installation.

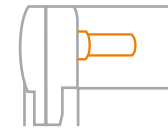

Μηχανισμός κλεισίματος

Η προαιρετική λειτουργία φρένου επιτρέπει στη σίτα να κινείται ελεύθερα στο κατέβασμα και να μειώνει την ταχύτητα στο ανέβασμα, διασφαλίζοντας ασφαλή και αθόρυβη κίνηση. Ο μηχανισμός φρένου τοποθετείται εύκολα στην εσωτερική πλαστική τάπα της σίτας.

Closing mechanism

The optional brake function allows the insect screen to move freely in the descent and reduce the ascent speed, ensuring safe and quiet movement. The brake mechanism is easily mounted on the inner plastic cap of the box.



Γρήγορη τοποθέτηση

Η χρήση τηλεσκοπικών ταπών επιτρέπει μικρότερη κοπή της σίτας έως και 10mm από το άνοιγμα σε περίπτωση λάθους κοπής ή παράγωνου τοίχου. Συμπληρωματικά, οι τάπες διασφαλίζουν την εύκολη και γρήγορη τοποθέτηση της σίτας ακόμα και από ένα άτομο, καθώς τοποθετούνται στις δυο πλευρές του ανοίγματος και επάνω τους «κουμπώνει» το κουτί της σίτας.

Quick installation

The use of telescopic caps allows for cutting of the insect screen, up to 10mm less than the opening dimension, in case of wrong cutting or angled walls. In addition, the caps ensure an easy and quick installation of the system even by one person, as they are placed on both sides of the opening and the box buckles on them.

1. Βέργες 6m
6-meter Bars



Το σύστημα σίτας διατίθεται σε βέργες 6m και σετ εξαρτημάτων.

The insect screen system is available in 6m bars and sets of accessories.



2. VL Apollo 42mm KIT



Το σύστημα σίτας VL Apollo 42mm διατίθεται και σε τυποποιημένες διαστάσεις μονόφυλλης σίτας κάθετης κίνησης

VL Apollo 42mm single-leaf system is available in standard dimensions of a KIT.

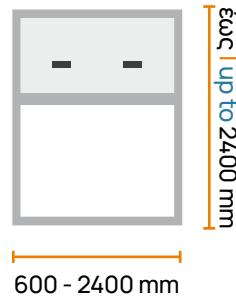

3. Διαστάσεις κατόπιν παραγγελίας
Dimensions upon request



Το σύστημα σίτας VL Apollo 42mm διατίθεται κατόπιν παραγγελίας στην επιθυμητή διάσταση μονόφυλλης σίτας κάθετης κίνησης.

VL Apollo 42mm single-leaf system can be produced in the desired dimensions of the customer, upon request.

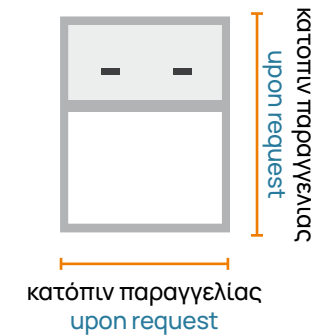

Μονόφυλλη
Single leaf

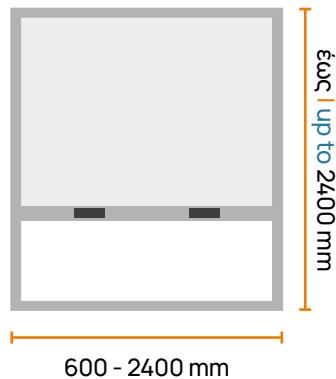

Χρώματα άμεσα διαθέσιμα
Available Colors in stock



Άβαφο Mill-finish RAL 9010 RAL 8014 Golden oak Nussbaum

Δυνατότητα βαφής σε οποιοδήποτε χρώμα RAL, RALMat, απομίμηση ξύλου, ειδικά χρώματα και ανοδίωση, κατόπιν παραγγελίας.

Possibility of painting in any RAL, RALMat or special color, wood imitation, and anodizing, upon request.

Πανί Σίτας
Net material

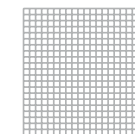

Γκρι
Gray



VLApollo 42mm PLUS

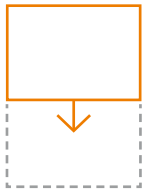

Μέγιστη άνεση, minimal αισθητική

Σύστημα σίτας κάθετης κίνησης, εργονομικά σχεδιασμένη να προσφέρει λειτουργικότητα και άνεση κατά τη χρήση. Με πλάτος κουτιού 42mm, αποτελεί την ιδανική λύση σε κατασκευές όπου δεν υπάρχει ο απαιτούμενος χώρος για τοποθέτηση συστήματος σίτας. Είναι κατάλληλη για εξωτερική τοποθέτηση και διακρίνεται για την αθόρυβη και αξιόπιστη λειτουργία της σε βάθος χρόνου.

Maximum comfort, minimal aesthetics

Vertical movement system, ergonomically designed to offer daily functionality and comfort. With a box 42mm wide, it is the ideal solution in window frame constructions where there is no required space for installing an insect screen system. Suitable for external installation and distinguished for a quiet and reliable operation in the long run.





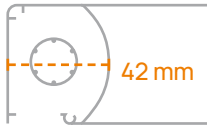

Minimal αισθητική

Με πλάτος κουτιού μόλις 42 mm είναι η ιδανική λύση για πόρτες και ψηλά παράθυρα ύψους έως 2,4 μέτρα.

Minimal aesthetics

With a box width of just 42 mm, it is the ideal solution for large doors and windows up to 2.4 meters high.

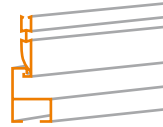

Εργονομικός σχεδιασμός

Διακριτικό χερούλι ενσωματωμένο στο λεπτό, ίσιο προφίλ της λαβής, με τελείωμα σε σχήμα V για να «θηλυκώνει» στον κάτω οδηγό.

Ergonomic design

Discreet knob, integrated in the thin, straight handle profile, with a V-shaped design to attach to the lower guide.

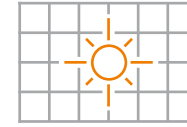

Μέγιστη φωτεινότητα

Μέγιστη φωτεινότητα και ορατότητα μέσω του διάτρητου γκρι Stiff πανιού.

Maximum brightness

Maximum brightness and visibility through the perforated gray Stiff net material.

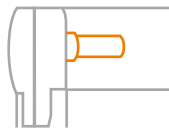

Μηχανισμός κλεισίματος

Η λειτουργία φρένου επιτρέπει στη σίτα να κινείται ελεύθερα στο κατέβασμα και να μειώνει την ταχύτητα στο ανέβασμα, διασφαλίζοντας ασφαλή και αθόρυβη κίνηση. Ο μηχανισμός φρένου τοποθετείται εύκολα στην εσωτερική πλαστική τάπα της σίτας.

Closing mechanism

The brake function allows the insect screen to move freely in the descent and reduce the ascent speed, ensuring a safe and quiet movement. The brake mechanism can be easily mounted on the inner plastic cap of the system.



Εγκατάσταση

Η χρήση τηλεσκοπικών ταπών επιτρέπει άνοιγμα έως και 10 mm σε περίπτωση λάθους κοπής ή παράγονου τοίχου, καλύπτοντας οποιαδήποτε ατέλεια.

Installation

The use of telescopic caps allows for an opening up to 10 mm in case of wrong cutting or angled wall, covering any imperfection.

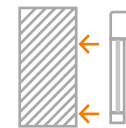

Εξωτερική τοποθέτηση

Τοποθετείται εξωτερικά του κουφώματος, αποτελώντας την ιδανική λύση σε νέες ή υπάρχουσες κατασκευές, όπου δεν υπάρχει ο απαιτούμενος χώρος για σύστημα σίτας.

External installation

The system is installed outside the window frame, being the ideal solution for new or existing constructions, where there is no required space for an insect screen installation.

Χρώματα άμεσα διαθέσιμα
Available Colors in stock



Άβαφο
Mill-finish

RAL 9010

RAL 8014

Δυνατότητα βαφής της σε οποιοδήποτε χρώμα RAL, RAL Mat, απομίμηση ξύλου, ειδικά χρώματα και ανοδίωση, κατόπιν παραγγελίας.

Possibility of painting in any RAL, RAL Mat or special color, anodizing, and wood imitation, upon request.

Πανί Σίτας
Net material

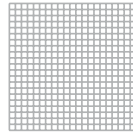

Γκρι
Gray

Βέργες 6m
6-meter Bars

Το σύστημα σίτας διατίθεται σε βέργες 6m και σετ εξαρτημάτων.

The insect screen system is available in 6m bars and sets of accessories



Μονόφυλλη
Single leaf

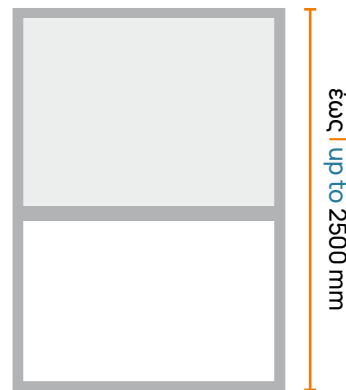

έως | up to 1600 mm





VL Apollo 38mm

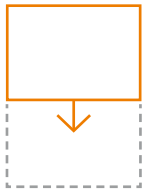

Η απλότητα που κάνει τη διαφορά

Σύστημα σίτας κάθετης κίνησης για πόρτες και παράθυρα ύψους έως 2,4 μέτρα, σχεδιασμένη να προσφέρει λειτουργικότητα και άνεση.

Η VL Apollo 38mm, με κουτί πλάτους 38mm, διαθέτει σύστημα ασφαλούς λειτουργίας και εργονομικά εξαρτήματα, που επιτρέπουν την εύκολη τοποθέτηση, και διασφαλίζουν ένα άνετο άνοιγμα και κλείσιμο σε βάθος χρόνου.

Simplicity that makes the difference

Vertical movement insect screen system for doors and windows up to 2,4 meters high, designed to offer functionality and comfort.

VL Apollo 38mm, with a 38mm box, is equipped with an operation system and ergonomic components, which allow for an easy installation, safety will using the system and ensure a comfortable opening and closing in the long run.







Minimal αισθητική

Με πλάτος κουτιού μόλις 38mm είναι η ιδανική λύση για πόρτες και ψηλά παράθυρα ύψους έως 2,4 μέτρα σε νέες και υπάρχουσες κατασκευές.

Minimal aesthetics

With a box of 38mm width, it is the ideal solution for doors and large windows up to 2,4 meters high, for new and existing constructions.

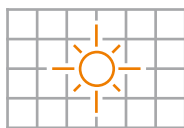

Μέγιστη φωτεινότητα

Μέγιστη φωτεινότητα και ορατότητα μέσω του διάτρητου γκρι Stiff πανιού.

Maximum brightness

Maximum brightness and visibility through the perforated gray Stiff net material.

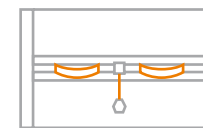

Εργονομικά εξαρτήματα

Τα πρακτικά χερούλια στο εσωτερικό και το εξωτερικό της σίτας (2+2) και το εξωτερικό κορδόνι προσφέρουν άνεση κατά το άνοιγμα και κλείσιμο. Οι οδηγοί διαθέτουν απλό ή ενισχυμένο βουρτσάκι για καλύτερη στεγάνωση.

Ergonomic accessories

The practical handles on the inside and outside of the screen (2 + 2) and the external cord, offer comfort when opening and closing the system. The guides are equipped with either a simple or a reinforced brush for better sealing.

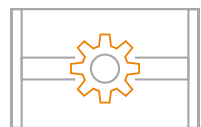

Λειτουργικότητα

Οι εσωτερικές πλαστικές τάπες εφαρμόζουν τέλεια σε 4 σημεία στο κουτί της σίτας, με αποτέλεσμα να διατηρείται πάντα το επιθυμητό άνοιγμα των 22mm και να αποφεύγεται το κλείσιμο του κουτιού προκαλώντας δυσλειτουργία στο σύστημα.

Functionality

The internal plastic caps buckle on the box, in four spots, ensuring that the desired opening of 22mm is always maintained and the closing of the box causing system malfunctions is avoided.

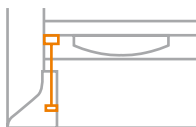

Μηχανισμός κλεισίματος

Το κλείσιμο της σίτας επιτυγχάνεται με ρεγουλατόρο, όπου το άγκιστρο που συγκρατεί το κατωκάσι βρίσκεται μέσα σε κωνικό πλαίσιο & το συγκρατεί με ασφάλεια.

Closing mechanism

The closing of the insect screen is achieved with a regulator, where the hook that holds the bottom frame is in a conical frame & holds it safely.



Γρήγορη τοποθέτηση

- Τηλεσκοπικές τάπες που επιτρέπουν μικρότερη κοπή της σίτας έως και 10mm από το άνοιγμα σε περίπτωση λάθους κοπής ή παράγωνου τοίχου.
- Πλαστικά κλιπ τοποθέτησης που περιέχονται στο κιτ εξαρτημάτων, βιδώνονται στο επάνω μέρος του σημείου τοποθέτησης και επάνω τους «κουμπώνει» το κουτί της σίτας.

Quick installation

- Telescopic caps that allow for less cutting of the insect screen up to 10mm than the opening dimension, in case of wrong cutting or angled wall.
- Plastic mounting clips that are included in the accessories' kit, are screwed at the top of the installation area and the insect screen box buckles on them.

1. Βέργες 6m
6-meter Bars



Το σύστημα σίτας διατίθεται σε βέργες 6m και σετ εξαρτημάτων.

The insect screen system is available in 6m bars and sets of accessories.



2. VL Apollo 38mm KIT



Το σύστημα σίτας VL Apollo 38mm διατίθεται και σε τυποποιημένες διαστάσεις μονόφυλλης σίτας κάθετης κίνησης

VL Apollo 38mm single-leaf system is available in standard dimensions of a KIT.

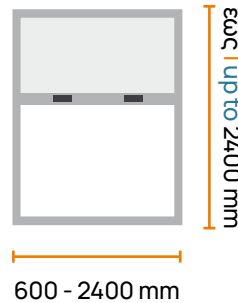

3. Διαστάσεις κατόπιν παραγγελίας
Dimensions upon request



Το σύστημα σίτας VL Apollo 38mm διατίθεται κατόπιν παραγγελίας στην επιθυμητή διάσταση μονόφυλλης σίτας κάθετης κίνησης.

VL Apollo 42mm single-leaf system can be produced in the desired dimensions of the customer, upon request.

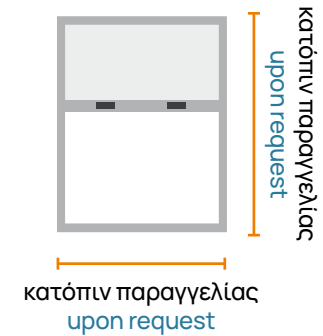

Χρώματα άμεσα διαθέσιμα
Available Colors in stock



Άβαφο
Mill-finish

RAL 9010

RAL 8014

Δυνατότητα βαφής της σε οποιοδήποτε χρώμα RAL, RAL Mat, απομίμηση ξύλου, ειδικά χρώματα και ανοδίαση, κατόπιν παραγγελίας.

Possibility of painting in any RAL, RAL Mat or special color, anodizing, and wood imitation, upon request.

Πανί Σίτας
Net material

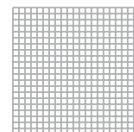

Γκρι
Gray

Μονόφυλλη
Single leaf

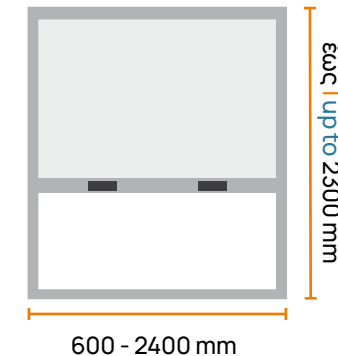



VLOrion



Με μια ... οριζόντια κίνηση

Σύστημα σίτας οριζόντιας κίνησης για πόρτες και παράθυρα ύψους έως 2,6 μέτρα. Σχεδιάστηκε για να καλύπτει κάθε άνοιγμα και κατασκευαστική ανάγκη μονόφυλλης ή δίφυλλης σίτας, με πλήρη ασφάλεια και άψογη λειτουργικότητα...μια για πάντα. Χάρη στα πλεονεκτήματα που διαθέτει κατά την τοποθέτηση και τη χρήση και μέσω του καινοτομικού σχεδιασμού της, έχει καταρρίψει κάθε επιφύλαξη κατασκευαστών και καταναλωτών για χρήση συστήματος σίτας οριζόντιας κίνησης σε μεγάλα ανοίγματα.

With one ...horizontal move

Horizontal movement insect screen for doors and windows up to 2,6 meters high. Designed to cover every opening and construction requirement of a single-leaf or double-leaf system, with complete safety and perfect functionality; once and for ever. Thanks to its advantages concerning ease of installation and use and through its innovative design, the horizontal movement system can be considered a reliable solution, even for large openings.





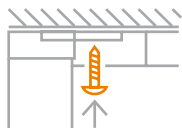

Γρήγορη Τοποθέτηση

Το οριζόντιο σύστημα σίτας Orion διατίθεται με δύο πλαστικά κλίπ συγκράτησης, για γρήγορη και εύκολη τοποθέτηση, βιδώνοντας τα κλίπ στο επάνω και κάτω μέρος του ανοίγματος και κουμπώνοντας το κουτί της σίτας.

Quick Installation

VL Orion insect screen is equipped with two plastic retaining clips, ensuring an easy and quick installation, only by screwing the clips to the top and bottom side of the opening and then buckling the insect screen box.

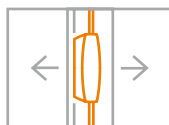

Εργονομικά πόμολα

Τα πόμολα είναι τοποθετημένα και στις δύο πλευρές της λαβής (μέσα & έξω) προσφέροντας άνεση κατά το άνοιγμα και το κλείσιμο. Ο μοντέρνος σχεδιασμός & η ποιότητα των υλικών κατασκευής τους καθιστά την εμφάνισή τους πρωτοποριακή.

Ergonomic knobs

The knobs are placed on both sides of the handle profile (inside & outside), offering comfort when opening and closing the system. The modern design and materials of the knobs create a perfect result.

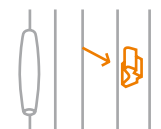

Μηχανισμός κλεισίματος

Το σύστημα διαθέτει δύο επιλογές ασφάλισης της λαβής:

- Κάθετος μαγνήτης καθ' ύψος της λαβής & του αντικρίσματος.
- Βουρτσάκι καθ' ύψος της λαβής και του αντικρίσματος. Η ασφάλιση της σίτας ολοκληρώνεται με τους ειδικούς γάντζους που τοποθετούνται πάνω στο αντίκρισμα.

Closing mechanism

- Vertical magnet integrated and alongside the handle & facing profiles.
- Brush on the handle and facing profiles. The lock of the insect screen is secured with special hooks that are placed on the facing profile.

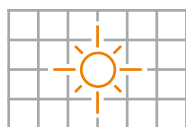

Μέγιστη φωτεινότητα

Μέγιστη φωτεινότητα και ορατότητα μέσω του διάτρητου γκρι Stiff πανιού.

Maximum brightness

Maximum brightness and visibility through the perforated grey Stiff net material.



Minimal αισθητική

Με πλάτος κουτιού μόλις 38mm είναι η ιδανική λύση για πόρτες και ψηλά παράθυρα ύψους έως 2,6 μέτρα σε νέες και υπάρχουσες κατασκευές.

Minimal aesthetics

With a box of 38mm width, VL Orion is the ideal solution for doors and large windows up to 2,6 meters high, for new and existing constructions.



Άνετη διέλευση

Η χρήση ανατρεπόμενου κάτω οδηγού με μόλις 29mm ύψος, επιτρέπει τον καθαρισμό του ανοίγματος, καθώς και την ομαλή διέλευση ηλικιωμένων και ατόμων με ειδικές ανάγκες.

Comfortable pass-through

The use of a tip-up bottom guide with a height of 29mm, allows for the cleaning of the opening at the bottom, as well as for a smooth passage of the elderly and the people with special needs.

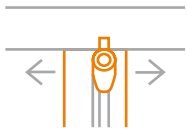

Λειτουργικότητα

Η λαβή σχήματος «Τ» και τα αυτολυπαινόμενα ροδάκια ευθυγράμμισης στην πάνω και κάτω πλευρά του κινούμενου τμήματος της σίτας διασφαλίζουν απόλυτη παραλληλότητα κατά την κίνηση του πανιού, αθόρυβη κίνηση και ομαλή λειτουργία σε βάθος χρόνου. Τα ροδάκια συνεργάζονται άψογα με τις τάπες του κινούμενου μέρους. Το ελατήριο επαναφοράς μήκους 80cm παρέχει ομαλή λειτουργία και διατηρεί το πανί ομοιόμορφα τεντωμένο κατά την κίνηση.

Functionality

The "T" shaped handle profile and the self-lubricating alignment wheels on the upper and lower side of the moving part secure parallelism, quiet movement, and smooth operation in the long run. The wheels work perfectly with the caps of the moving part. The 80cm long return spring ensures smooth operation and keeps the insect screen stretched during movement.

Επιπλέον Πλεονεκτήματα Δίφυλλης VL Orion

Extra Benefits of the Double-Leaf VL Orion

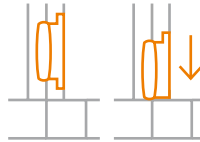

Ασφάλεια

Και τα δύο φύλλα διαθέτουν διακριτικούς σύρτες ασφαλείας υψηλής ποιότητας, στην πάνω και την κάτω πλευρά. Σε συνεργασία με τα πλαστικά στήριξης οδηγών, τα φύλλα της σίτας ασφαλίζουν και παραμένουν ανοιχτά είτε το ένα μόνο, είτε και τα δύο μαζί.

Security

Both leaves are equipped with discreet security locks in both upper and bottom side. By adding the guide support plastics, the insect screen leaves can lock and can remain open, either one by one or both together.

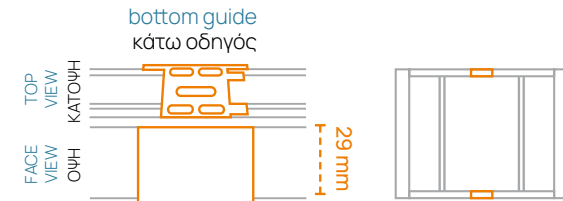

Εργονομία

Η μεσαία πλαστική βάση στήριξης των κάτω οδηγών είναι ανθεκτική και πολύ χαμηλότερη σε ύψος, για να διευκολύνει ακόμα περισσότερο τη διέλευση και να εναρμονίζεται με το ύψος των οδηγών. Η πάνω βάση είναι σχεδιασμένη με τρόπο ώστε να στερεώνεται πρώτα ο ένας οδηγός και στη συνέχεια να τοποθετείται με ευκολία και ο δεύτερος.

Ergonomics

The middle plastic support base of the lower guides is durable and much lower in height, to further facilitate the passage and harmonize with the height of the guides. The upper base is designed to install the one guide at first and then to install the second guide very easily.





1. Βέργες 4,6m 4,6-meter Bars

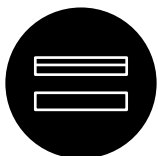

Το σύστημα σίτας διατίθεται σε βέργες 4,6m και σετ εξαρτημάτων.

The insect screen system is available in 4,6m bars and sets of accessories



2. VL Orion KIT



Το σύστημα σίτας VL Orion διατίθεται και σε τυποποιημένες διαστάσεις μονόφυλλης σίτας οριζόντιας κίνησης.

The VL Orion single - leaf insect screen system is available in standard dimensions.

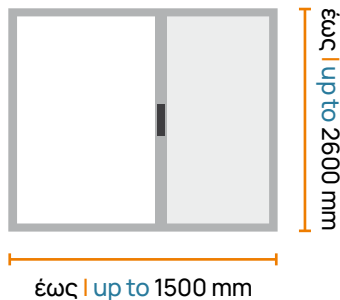

3. Διαστάσεις κατόπιν παραγγελίας Dimensions upon request



Το σύστημα σίτας VL Orion διατίθεται κατόπιν παραγγελίας στην επιθυμητή διάσταση μονόφυλλης & δίφυλλης σίτας οριζόντιας κίνησης.

VL Orion screen single & double - leaf insect system is available in the desired dimension of the customer upon request.



Χρώματα άμεσα διαθέσιμα Available Colors in stock



Άβαφο Mill-finish
RAL 9010
RAL 8014

Δυνατότητα βαφής σε οποιοδήποτε χρώμα RAL, RAL Mat, απομίμηση ξύλου, ειδικά χρώματα και ανοδίωση, κατόπιν παραγγελίας.

Possibility of painting in any RAL, RAL Mat or special color, anodizing, and wood imitation upon request.

Πανί Σίτας Net material

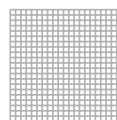

Γκρι
Gray



Μονόφυλλη
Single leaf

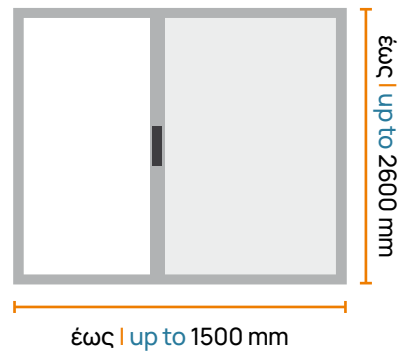

Δίφυλλη
Double leaf

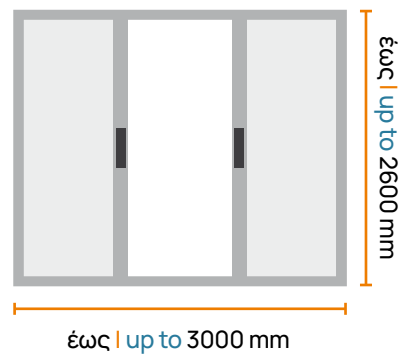



VIOL Opening Door PLUS

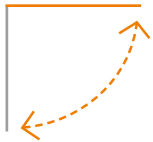

Καινοτομία & Λειτουργικότητα σε ένα προϊόν

Η νέα ανοιγόμενη πόρτα της Viomal, ιδανική για πόρτες κουζίνας, με κύρια χαρακτηριστικά της την ανθεκτικότητα χάρη στη νέα ενισχυμένη κάσα, την υψηλή λειτουργικότητα, μέσω του νέου ενσωματωμένου χερουλιού της και την καινοτομία. Διατίθεται σε τυπολογίες μονόφυλλης και δίφυλλης σε κάθε ζητούμενη απόχρωση για να συνδυάζεται με τα υπάρχοντα κουφώματα.

Innovation & Functionality

The new opening door of Viomal, is ideal for kitchen and other opening doors. The enhanced profiles of the door offer durability in the construction and high functionality thanks to the new integrated handle. Available in single-leaf and double-leaf typologies in custom dimensions and at any requested color shade, to be combined with the existing window frames.





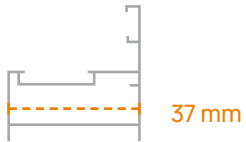

Minimal αισθητική

Χάρη στο ολικό πλάτος προφίλ κάσας 37mm, που επιτρέπει την τοποθέτηση σε νέα ή υπάρχουσα κατασκευή πόρτας κουζίνας.

Minimal aesthetics

Thanks to the 37mm total width of the frame profile, which allows the installation of new or existing kitchen door constructions.

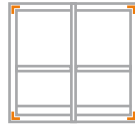

Γρήγορη κατασκευή

Εύκολη και γρήγορη κατασκευή της πόρτας, χάρη στις γωνίες σύνδεσης σε κάσα και φύλλο χωρίς τη χρήση ειδικού εξοπλισμού.

Fast construction

Easy and fast construction of the door, thanks to the connection angles in both frame and door leaf, without the use of special equipment.

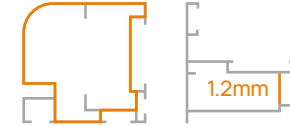

Στιβαρότητα

Τα ενισχυμένα θαλαμωτά προφίλ σε κάσα συνολικού πάχους 1,2mm και η προσθήκη κάθετου νεύρου πάχους 1,2mm προσδίδουν στιβαρότητα, ανθεκτικότητα κατά τη χρήση και μεγάλη διάρκεια ζωής.

Robustness

The reinforced chamber profiles in both frame (thickness 1,2mm) and door leaf, create robustness and high durability in the long run.

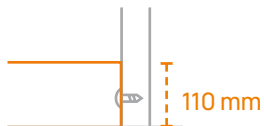

Ποιότητα

Ο ταμπλάς ύψους 11cm στο κάτω μέρος της πόρτας ενισχύει την αντοχή και παρέχει ασφαλή λειτουργία, ακόμα και μετά από δυνατή ώθηση. Ενσωματώνεται στα προ-τρυπημένα προφίλ φύλλου της πόρτας με βίδες δεξιά & αριστερά.

Quality

The kick plate of 11cm height at the bottom of the door provides durability and secures a safe operation, even after a strong push. The kick plate is integrated in the pre-drilled door profiles, with screws in both sides.



Ασφαλές κλείσιμο

Μεντεσές επαναφοράς που διασφαλίζει το κλείσιμο της πόρτας, ακόμα και σε υψηλά επίπεδα αέρα. Κάθετος μαγνήτης σε όλο το ύψος του φύλλου της πόρτας και εργονομικό βουρτσάκι στο κάτω μέρος του φύλλου της πόρτας που παρέχουν ασφαλές κλείσιμο.

Secure closure

Return hinges ensure the door's closing, even in strong wind. The vertical magnet across the height of the door and the ergonomic brush at the bottom of the door leaf, provide a secure closure.

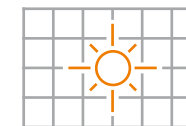

Μέγιστη φωτεινότητα

Μέσω του διάτρητου γκρι πανιού. Η επιλογή του πανιού γίνεται βάσει των απαιτούμενων προδιαγραφών του κάθε χώρου με εναλλακτικές λύσεις όπως πανί τύπου Soft, PET ή αλουμινίου.

Maximum brightness

Through the perforated gray net material. One can install insect screen or net material on the door, while having alternative options such as Soft, PET or aluminum net material.



Σχεδιασμός προφίλ

Λούκι 3mm σε προφίλ φύλλου, τραβέρσας και ταμπλά, που επιτρέπει την τοποθέτηση εναλλακτικών υλικών εκτός πανιού, όπως λαμαρίνα, plexiglass, bond κλπ.

Profile design

The 3mm gutter in the profiles of the door leaf, middle profile and kick plate allows for the installation of alternative materials other than net, such as metal sheet, plexiglass, bond, etc.

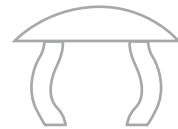

Καινοτομία

Πλαστικό κούμπωμα σχήματος «Τ» αντί για λάστιχο, που συγκρατεί το πανί και επιτρέπει τη γρήγορη κατασκευή της πόρτας.

Innovation

Plastic "T" shaped buckle instead of a rubber, that holds the insect screen tightly and allows for a quick door construction.



Εργονομικά ενσωματωμένα χερούλια

Νέα ενσωματωμένη λαβή, χωρίς πόμολο, για ευκολότερο άνοιγμα-κλείσιμο της πόρτας και από τις δυο πλευρές, εσωτερικά και εξωτερικά. Η νέα ενσωματωμένη λαβή ενισχύει περαιτέρω τη στιβαρότητα της κατασκευής.

Ergonomic Integrated handles

New integrated handle in the profile, without knob, for easier opening-closing of the door from both sides, internally and externally. The new built-in handle reinforces the robustness of construction.





1. Βέργες Bars



Το σύστημα VL Opening Door PLUS διατίθεται σε βέργες.
The insect screen system is available in 6m bars.

2. VL Opening Door KIT



Το σύστημα VL Opening Door PLUS διατίθεται και σε KIT μονόφυλλης και δίφυλλης πόρτας.

VL Opening Door PLUS system is available in single and double door KIT.

3. Διαστάσεις κατόπιν παραγγελίας Dimensions upon request



Το σύστημα VL Opening Door PLUS διατίθεται κατόπιν παραγγελίας στην επιθυμητή διάσταση μονόφυλλης ή δίφυλλης πόρτας ή δίφυλλης ασύμμετρης πόρτας.

VL Opening Door PLUS system is available in the desired dimension of the customer, for single, double, or asymmetric door typologies.

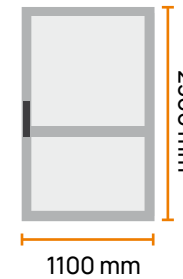

KIT μονόφυλλης
Single-leaf KIT

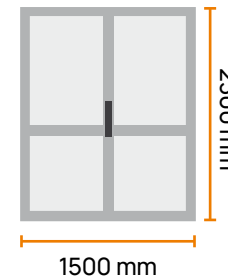

KIT A Δίφυλλης
Double-leaf KIT A

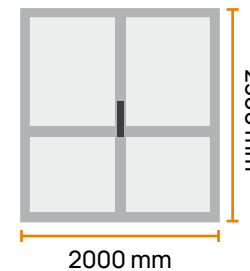

KIT B Δίφυλλης
Double-leaf KIT B

Χρώματα άμεσα διαθέσιμα Available Colors in stock



Άβαφο
Mill-finish



RAL 9010



RAL 8014



Golden oak



Nussbaum

Δυνατότητα βαφής σε οποιοδήποτε χρώμα RAL, RAL Mat, απομίμηση ξύλου, ειδικά χρώματα και ανοδίαση, κατόπιν παραγγελίας.

Possibility of painting in any RAL, RAL Mat or special color, anodizing, and wood imitation, upon request.

Πανί Σίτας Net material

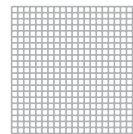

Γκρι
Gray

Επιλογή PET, SOFT και Aluminium

Options: PET, SOFT & Aluminium

Μονόφυλλη
Single leaf

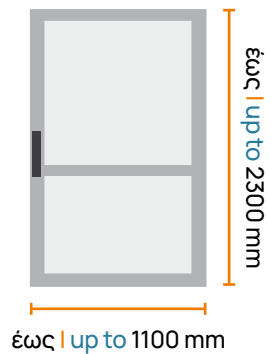

Δίφυλλη
Double leaf

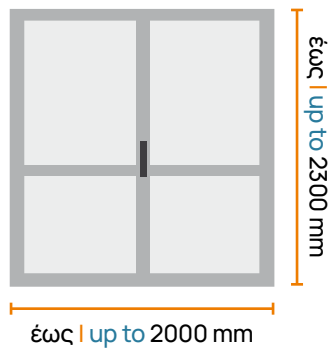



VL Plato



Σταθερότητα & Οικονομία

Το σταθερό πλαίσιο σίτας VL Plato είναι ένα ευέλικτο σύστημα, κατάλληλο για παράθυρα όπου δεν απαιτείται άνοιγμα, όπως στο μπάνιο ή δεν υπάρχει πρόσβαση από την έξω πλευρά. Το πλαίσιο VL Plato που τοποθετείται πάντα εξωτερικά του κουφώματος, είναι κατάλληλο αφενός για σταθερή τοποθέτηση στο άνοιγμα του τοίχου, εφαπτόμενο στις πλευρές του με βίδωμα, και αφετέρου για κατασκευή αποσπώμενου πλαισίου σίτας με χρήση μαγνήτη. Το σύστημα παρέχει μεγάλη ανθεκτικότητα σε βάθος χρόνου και στεγανοποίηση.

Stability & Economy

VL Plato fixed frame is a flexible system, suitable for windows where the opening is not required, such as in the bathroom or in windows without external access.

VL Plato frame, is suitable for external installation – outside the window frame – with two options. One option is to install it as a fixed frame on the wall opening, tangent to the wall sides and fixed with screws. Another option is the construction of a detachable frame with the use of magnets. The system provides great durability and proper sealing.

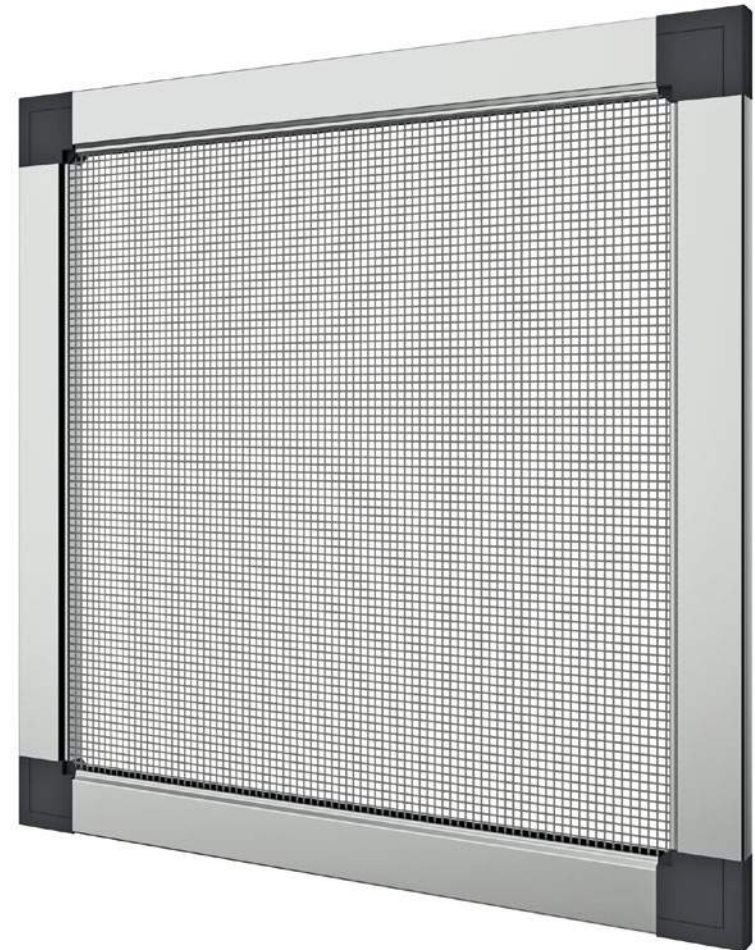

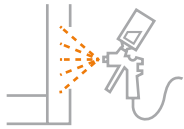

Minimal αισθητική

Τα προφίλ του σταθερού πλαισίου VLPlato μπορούν να βαφθούν στην επιθυμητή απόχρωση του πελάτη, σύμφωνα με τις αποχρώσεις του κουφώματος. Το πλαίσιο ολοκληρώνεται με τη χρήση γωνιών σύνδεσης σε λευκό ή μαύρο χρώμα, για ανοιχτόχρωμη ή σκουρόχρωμη κατασκευή αντίστοιχα.

Minimal aesthetics

The aluminium profiles of the fixed frame VLPlato can be painted at the desired color shade, to match the window frame finish. The frame is completed with the use of white or black connection angles, for light or dark color construction respectively.

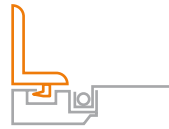

Εργονομική τοποθέτηση

Δυνατότητα τοποθέτησης με ειδικά πλαστικά στηρίγματα για μόνιμη / σταθερή τοποθέτηση στο άνοιγμα του τοίχου, εξωτερικά του κουφώματος, χωρίς να βιδώνονται στο κούφωμα

Ergonomic installation

Option for external, permanent installation on the wall sides, with the use of plastic mounting accessories, without making holes and screws on the window frame.



Αποσπώμενη σίτα

Με τη χρήση μαγνήτη που βιδώνεται εξωτερικά του κουφώματος. Σε συνδυασμό με τα μεταλλικά στοιχεία στις γωνίες σύνδεσης του VLPlato, το σύστημα μπορεί να αποσπάται για καθαρισμό ή και αποθήκευση κατά τους χειμερινούς μήνες.

Detachable insect screen frame

Using magnets that are screwed on the aluminium window frame – externally. In combination with the metal elements of the connection angles, VL Plato frame can be detached for cleaning or even storage during winter

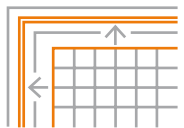

Στιβαρότητα

Το πανί τοποθετείται πάνω στο σταθερό πλαίσιο με τη χρήση λάστιχου συγκράτησης που εφαρμόζεται στο λούκι 7mm των προφίλ και το συγκρατεί.

Robustness

The net material is fixed on the frame using a retaining rubber, applied in the 7mm gutter of the profile and holds it in place.

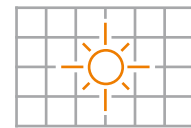

Μέγιστη φωτεινότητα

Μέσω του διάτρητου και ανθεκτικού Fiberglass γκρι πανιού, με επιλογή μεταξύ του πανιού τύπου Soft ή Αλουμινίου.

Maximum brightness

Through the perforated, durable Fiberglass gray net material, choosing between Soft or Aluminum net.

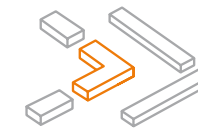

Γρήγορη κατασκευή

Εύκολη και γρήγορη κατασκευή του σταθερού πλαισίου, χάρη στην ίσια κοπή 90° των προφίλ και στη σύνδεσή τους με τη χρήση πλαστικών γωνιών, χωρίς να απαιτείται μηχανολογικός εξοπλισμός.

Fast construction

Easy and fast construction of the fixed frame, thanks to the 90° straight cutting of the profiles. Connection of the profiles is completed with the use of plastic corners, without requiring mechanical equipment.

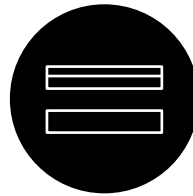
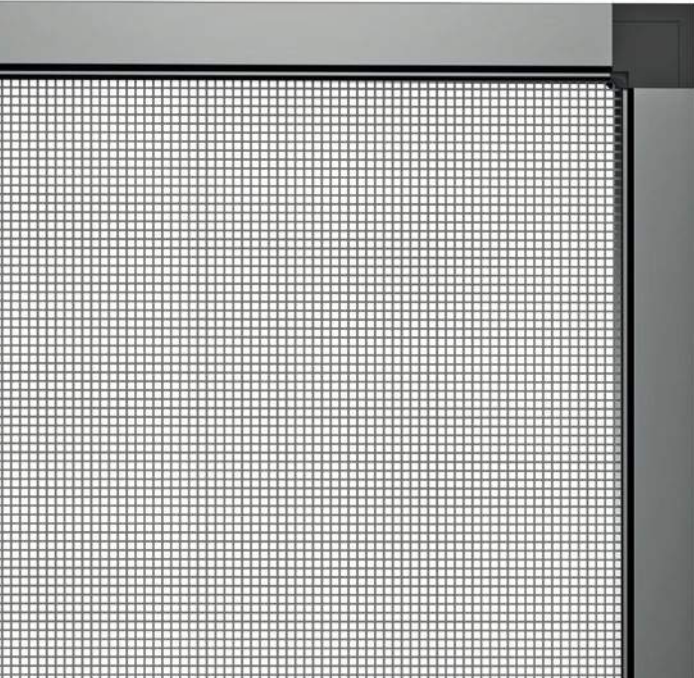

1. Βέργες 6m 6-meter Bars

Το σύστημα VL Plato διατίθεται σε βέργες 6m και σετ εξαρτημάτων.

VL Plato system is available in 6m bars and accessory sets.

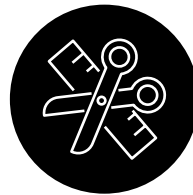

2. Διαστάσεις κατόπιν παραγγελίας Dimensions upon request

Το σύστημα VL Plato διατίθεται κατόπιν παραγγελίας στην επιθυμητή διάσταση σταθερού πλαισίου σίτας.

VL Plato system is available in the desired fixed frame dimension of the customer, upon request.

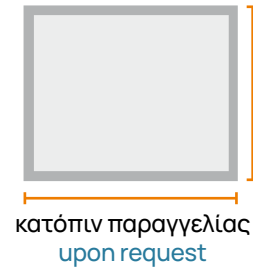

κατόπιν παραγγελίας
upon request

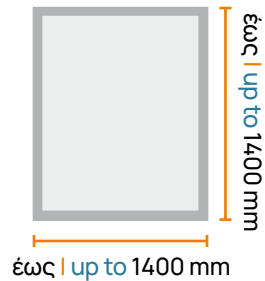

Χρώματα άμεσα διαθέσιμα Available Colors in stock



Άβαφο
Mill-finish
RAL 9010
RAL 8014

Δυνατότητα βαφής της VL Plato σε οποιοδήποτε χρώμα RAL, RAL Mat, απομίμηση ξύλου, ειδικά χρώματα και ανοδίζωση, κατόπιν παραγγελίας.

Possibility of painting VL Plato in any RAL, RAL Mat, or special color, anodizing and wood imitation, upon request.

Πανί Σίτας Net material

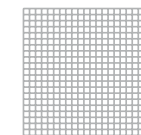

Γκρι
Gray

Επιλογές: Soft & Aluminium
Options: Soft & Aluminium

Πρακτικότητα & Οικονομία

Το εύκαμπτο πλαίσιο σίτας VL FLEX σε γκρι χρώμα είναι ένα σύστημα γρήγορης κατασκευής και τοποθέτησης, με δυνατότητα συναρμολόγησης στο σπίτι, χωρίς τη χρήση μηχανολογικού εξοπλισμού. Κατάλληλο για παράθυρα όπου δεν απαιτείται άνοιγμα, όπως στο μπάνιο ή δεν υπάρχει πρόσβαση από την έξω πλευρά. Το πλαίσιο VL Plato τοποθετείται εξωτερικά του κουφώματος με χρήση μαγνήτη, γεγονός που του επιτρέπει να αποσπάται για καθάρισμα ή φύλαξη.

Practicality & Economy

VL FLEX insect screen frame in gray color is a flexible system for quick construction and installation, giving the possibility of assembly at home, without the use of mechanical equipment. Suitable for windows where the opening is not required, such as in the bathroom or in windows without external access. VL Flex is suitable for external installation with the use of a magnet, which allows it to be detached for cleaning or storage.

VL Flex DIY KIT

Το σύστημα VL Flex DIY διατίθεται σε KIT δύο διαθέσιμων διαστάσεων.

VL Flex DIY system is available in two KITS of different dimensions.

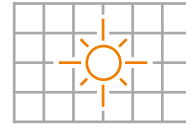
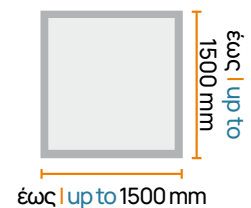
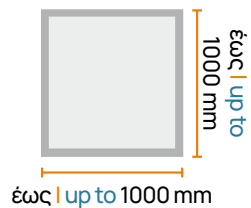

Μέγιστη φωτεινότητα

Μέγιστη φωτεινότητα και ορατότητα μέσω του διάτρητου γκρι Soft πανιού.

Maximum brightness

Maximum brightness and visibility through the perforated gray soft net material.



Εργονομική τοποθέτηση

Δυνατότητα τοποθέτησης του πλαισίου με μαγνήτη, που φέρει κολλητική ταινία διπλής όψης, χωρίς να απαιτείται βίδωμα σε κούφωμα ή σε τοίχο.

Ergonomic installation

Possibility of mounting the frame with a magnet, which has double-sided adhesive tape, without screwing on the window frame or on the wall.

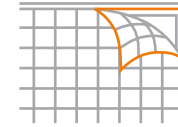

Αποσπώμενη σίτα

Με τη χρήση μαγνήτη που φέρει κολλητική ταινία διπλής όψης, το σύστημα μπορεί να αποσπάται για καθάρισμα ή και αποθήκευση κατά τους χειμερινούς μήνες.

Detachable insect screen

By using a magnet with double-sided adhesive tape, the system can be detached for cleaning or storage during winter.



Γρήγορη κατασκευή

Εύκολη και γρήγορη κατασκευή του σταθερού πλαισίου, με μέτρηση της διάστασης του ανοίγματος και απλή συναρμολόγηση του μαγνητικού πλαισίου χωρίς βίδωμα ή εργαλεία. Μοναδική καταργασία αποτελεί η κοπή του πανιού, των ελαστικών μαγνητών και του εύκαμπτου κουμπώματος / πλαισίου της σίτας με ψαλίδι στην επιθυμητή διάσταση.

Fast construction

Easy and fast construction of the fixed frame, by measuring the dimension of the opening and simply assemble the magnetic frame without screwing or tools. The only required treatment is the cutting of the net, of the elastic magnets and the flexible insect screen frame with scissors in the desired dimension.

Πανιά Σίτας Insect Screen Net Materials

Τα συστήματα σίτας VIOMAL για προστασία από ενοχλητικά έντομα ολοκληρώνονται από μια μεγάλη γκάμα πτυχωτών και ίσιων πανιών. Με βασικό χαρακτηριστικό την υψηλή ποιότητα και την αισθητική, είναι κατάλληλα για κάθε είδους εφαρμογή βάσει προδιαγραφών ή απαιτήσεων του χώρου και της χρήσης για την οποία προορίζεται το σύστημα σίτας.

VIOMAL insect screen systems for protection against annoying insects are available in a great variety of pleated and straight net materials. Characterized by high quality and aesthetics, they are suitable for any type of application based on specifications or requirements of the end user.

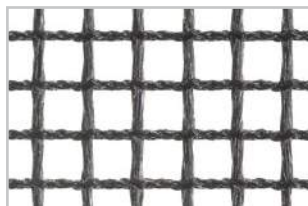

Pleated - πτυχωτό πανί

Πτυχωτό πολυεστερικό πανί παραγωγής VIOMAL σε μαύρο και γκρι χρώμα. Διάτρητο, με ύψη πιέτας 15mm - 18mm - 20mm, για μεγαλύτερη φωτεινότητα & καλύτερη ορατότητα.

Πλήρως αδιάβροχο πανί, πιστοποιημένο από ανεξάρτητους φορείς, που δεν συγκρατεί νερό μετά από βροχή ή καθάρισμα, διατηρώντας το σχήμα του αναλλοίωτο σε βάθος χρόνου. Η ειδική του πλέξη και η υψηλή αντοχή στην υπεριώδη ακτινοβολία UV, δεν επιτρέπουν την αλλοίωσή του λόγω χρήσης και καιρικών συνθηκών.

Διατίθεται σε ύψη 240cm - 260cm - 300cm, σε μαύρο & γκρι χρώμα. Συμβατό με τα συστήματα σίτας VL Phoenix και VL Plisse της VIOMAL, καθώς και με όλα τα πτυχωτά συστήματα σίτας με ύψη πιέτας 15mm ή 18mm ή 20mm.

Pleated net material

Pleated polyester net, produced by VIOMAL in black and gray color. Perforated, with pleat heights 15mm - 18mm - 20mm, for greater brightness & better visibility.

Waterproof net, which does not retain water after rain or cleaning, keeping its shape unchanged over time and certified by independent bodies. Its special knitting and high resistance to ultraviolet radiation enhance durability.

Available in heights 240cm - 260cm - 300cm, in black & gray color. Compatible with VIOMAL VL Phoenix and VL Plisse insect screens, as well as with all pleated insect screen systems with 15mm or 18mm or 20mm pleat heights.



Stiff

Ίσιο πανί Fiberglass, υπερανθεκτικό, κατάλληλο για χρήση σε κλασικά συστήματα σίτας.

Διατίθεται ετοιμοπαράδοτο σε ρόλους 102m σε ύψη 160cm και 240cm σε χρώμα γκρι. Μαύρο πανί κατόπιν παραγγελίας.

Συμβατό με τα συστήματα σίτας VL Apollo 38mm, VL Apollo 42mm, VL Apollo 42mm PLUS και VL ORION της VIOMAL, καθώς και με όλα τα συστήματα οριζόντιας και κάθετης κίνησης με ίσιο πανί.

Stiff

Straight Fiberglass net, super durable, suitable for use in classical insect screen systems.

Available in rolls of 102m, with heights of 160cm and 240cm in gray color. Black color available upon order.

Compatible with VIOMAL VL Apollo 38mm, VL Apollo 42mm, VL Apollo 42mm PLUS and VL ORION insect screens, as well as with all horizontal and vertical movement systems with straight net.





Soft

Ίσιο πανί Fiberglass, μαλακό με μεγάλη ελαστικότητα.

Ιδανικό για χρήση σε ανοιγόμενες πόρτες & σταθερά πλαίσια.

Διατίθεται ετοιμοπαράδοτο σε ρόλους 30m και ύψη 60cm | 80cm | 100cm | 120cm | 140cm | 160cm | 180cm | 200cm | 220cm | 240cm σε γκρι χρώμα. Μαύρο πανί κατόπιν παραγγελίας.

Συμβατό με τα συστήματα σίτας VL Opening Door, VL Plato και VL Flex DIY της VIOMAL, καθώς με όλα τα συστήματα σίτας αλουμινίου.

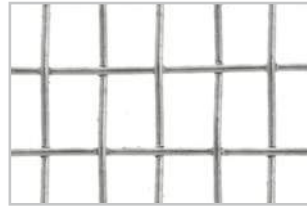

Aluminum

Πανί αλουμινίου με υψηλή ανθεκτικότητα.

Διατίθεται σε ρόλους 30m και ύψη 100cm & 120cm σε ασημί χρώμα.

Συμβατό με τα συστήματα σίτας VL Opening Door και VL Plato της VIOMAL, καθώς με όλα τα συστήματα σίτας αλουμινίου.

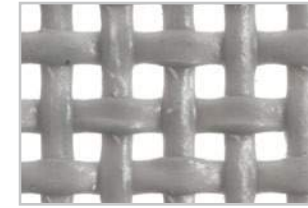

Pet

Ενισχυμένο πανί σίτας μεγάλης αντοχής, ιδανικό για ιδιοκτήτες κατοικίδιων ζώων, καθώς είναι πολύ ανθεκτικό στο γρατζούνισμα, προσφέροντας παράλληλα εξαιρετικό αερισμό του χώρου.

Διατίθεται σε ρόλους 20m και ύψος 135cm σε χρώμα γκρι.

Συμβατό με τα συστήματα σίτας VL Opening Door της VIOMAL, καθώς και με όλα τα συστήματα σίτας αλουμινίου.

Soft

Straight soft Fiberglass net, with great elasticity.

Ideal for use in opening doors & fixed frames.

Available in rolls of 30m, with heights: 60cm | 80cm | 100cm | 120cm | 140cm | 160cm | 180cm | 200cm | 220cm | 240cm in gray color. Black color available upon order.

Compatible with VIOMAL VL Opening Door, VL Plato and VL Flex DIY insect screens, as well as with all aluminum insect screen systems.

Aluminum

Aluminum net material with high durability.

Available in rolls of 30m and heights of 100cm & 120cm in silver color.

Compatible with VIOMAL VL Opening Door and VL Plato insect screens, as well as with all aluminum insect screen systems.

Pet

Reinforced insect screen net material, ideal for pet owners, as it is very resistant to scratches, while offering excellent ventilation of the space.

Available in 20m rolls and 135cm height in gray color.

Compatible with VIOMAL VL Opening Door insect screens, as well as with all aluminum insect screen systems.

ΚΙΤ Πανιού Αντικατάστασης

Το ΚΙΤ πτυχωτού πανιού αντικατάστασης αποτελεί ιδανική λύση για επισκευή όλων των πτυχωτών συστημάτων σίτας της αγοράς.

Το πτυχωτό πανί είναι διάτρητο, πολυεστερικό και παράγεται στις κεντρικές εγκαταστάσεις της VIOMAL.

Είναι διαθέσιμο σε μαύρο και γκρι χρώμα και είναι κατάλληλο για επισκευή συστημάτων σίτας 15mm - 18mm.

Το ΚΙΤ περιλαμβάνει το πανί, τους ρεγουλατόρους και περασμένα κορδόνια.

Παραδίδεται έτοιμο για χρήση χωρίς ανάγκη μηχανολογικού εξοπλισμού.

KIT of Replacement Net Material

The KIT of replacement pleated net is an ideal solution for repairing any pleated insect screen system of the market.

The pleated net is perforated, made of polyester, and is produced by VIOMAL.

Available in black and gray color and suitable for repairing 15mm or 18mm insect screen systems.

The KIT package includes the net, the regulators and the cords.

Ready to use without requiring mechanical equipment.

Σύστημα Σίτας Insect Screen system	Πανί Net material	
	15 mm	18 mm
22 mm	✓	
25 mm		✓
27 mm		✓
29 mm		✓
32 mm		✓
34 mm		✓
37 mm		✓

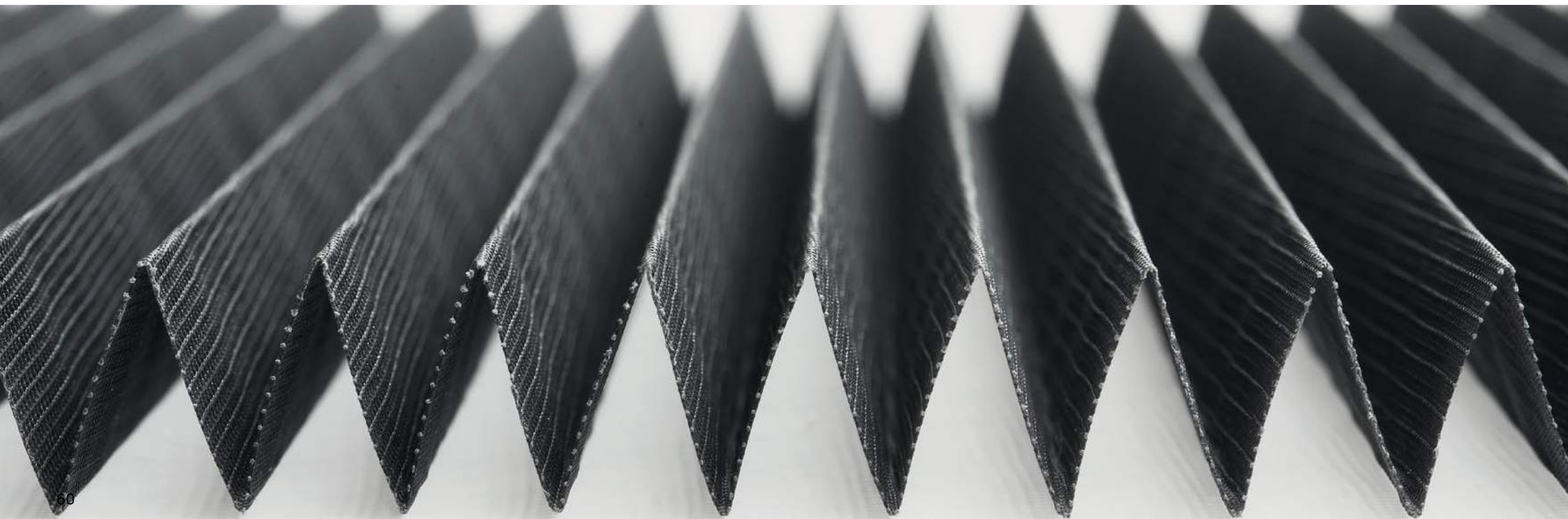

VIOMAL[®] S.A.

Aluminium shading • Made to inspire

VIOMAL[®] S.A.

Aluminium shading • Made to inspire

Κεντρικά Γραφεία & Εργοστάσιο

Βατώντας, Ν. Αρτάκη
34 600, Εύβοια
Τηλ. +30 22210 45236-9
Fax. +30 22210 41536

Head Office & Factory

Vatontas, Nea Artaki
34600, Evia
Greece
Tel. +30 22210 45236-9
Fax. +30 2221041536

Υποκατάστημα & Κέντρο Διανομής Β. Ελλάδος

6^ο χλμ. Εθν. Οδού Αθηνών - Θεσσαλονίκης,
Καλοχώρι 57 009, Θεσσαλονίκη
Τηλ. +30 2310 755222
Fax. +30 2310 755905

Branch & Distribution Center of N. Greece

6th km National Athens - Thessaloniki Road,
57 009, Kalochori, Thessaloniki
Greece
Tel. +30 2310 755222
Fax. +30 2310 755905



www.viomal.com | info@viomal.com



Αρ.ΓΕΜΗ | Registration number: 046133622000

TÜV
AUSTRIA

EN ISO 9001:2015
20001210005228

TÜV
AUSTRIA

EN ISO 14001:2015
20051220006477