



VL **POLY**shutter
VENTI H32

VIOMAL[®] S.A.
Rolling Forward •

VLPOLY shutter

VENTI H32 SPACE

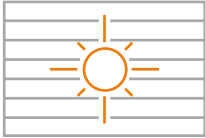

Φωτεινότητα

Πέντε φορές περισσότερη φωτεινότητα σε σύγκριση με τα περισσότερα ρολά αλουμινίου ύψους έως 55mm.

Brightness / Luminosity

Five times more luminosity compared to the majority of rolling shutters up to 55mm height.

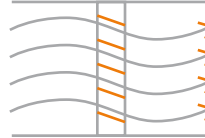

Αερισμός

Πέντε φορές υψηλότερος αερισμός σε σύγκριση με τα περισσότερα ρολά αλουμινίου ύψους έως 55mm.

Ventilation

Five times more ventilation compared to the majority of rolling shutters up to 55mm height.



Αισθητική

Minimal σχεδιασμός και υψηλή αισθητική στο χώρο.

Minimal Design

Minimal design and high aesthetics for every space.

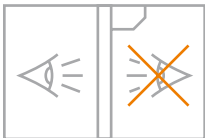

Ορατότητα

Υψηλή ορατότητα από το εσωτερικό, διατηρώντας την ιδιωτικότητα και την ασφάλεια του χώρου.

Visibility

High visibility, while maintaining privacy and security.



Κατάλληλο για αντικατάστασεις

Βέλτιστος κύκλος ρολού με δυνατότητα αντικατάστασης του υπάρχοντος ρολού, διατηρώντας το ήδη τοποθετημένο κουτί.

Suitable for replacements

Optimum rolling, enabling the replacement of an existing rolling shutter, while keeping the already installed box.



Εύκολη κατασκευή

Ευκολία στην κατασκευή του ρολού μέσω διάθεσης ρολού αλουμινίου έτοιμης διάστασης, με στοιχισμένες οπές.

Easy construction

Rolling shutters at ready made dimensions, with aligned ventilation holes, offering ease of construction.



Το VL Poly Shutter Venti H32 Space είναι το νέο διάτρητο ρολό αλουμινίου με γέμιση πολυουρεθάνης, ύψους μόλις 32mm και με σπή αερισμού μήκους 90mm. Χάρη στα μοναδικά χαρακτηριστικά του, φέρνει την επανάσταση στην κατηγορία ρολών αλουμινίου.

VL Poly Shutter Venti H32 Space is the new perforated aluminum rolling shutter with polyurethane foam, with only 32mm height and 90mm ventilation hole. Thanks to its unique features, Venti H32 Space brings the revolution in the aluminum shutters market.

Οι καθαρές γραμμές του συνδυάζουν την υψηλή αισθητική με τον εργονομικό σχεδιασμό, προσφέροντας πέντε φορές περισσότερο αερισμό, φωτεινότητα και εσωτερική ορατότητα σε σχέση με τα παραδοσιακά ρολά, διασφαλίζοντας παράλληλα την ιδιωτικότητα και την ασφάλεια στο χώρο.

Its clean-cut lines combine the high aesthetics with the ergonomic design, offering five times more ventilation, luminosity and visibility compared to the traditional rolling shutters, while ensuring privacy and security.

Επιπλέον, χάρη στον εργονομικό σχεδιασμό του επιτυγχάνεται βέλτιστος κύκλος ρολού και δυνατότητα τοποθέτησης σε μικρότερα κουτιά, σε σύγκριση με τα παραδοσιακά διάτρητα ρολά διέλασης. Ιδανική λύση για αντικαταστάσεις ρολού αλλά και νέες κατασκευές υψηλού σχεδιασμού και αισθητικής.

In addition, its shape secures an optimum rolling and the installation in smaller boxes compared to the traditional perforated extruded slats. Ideal solution for renovation and new constructions.

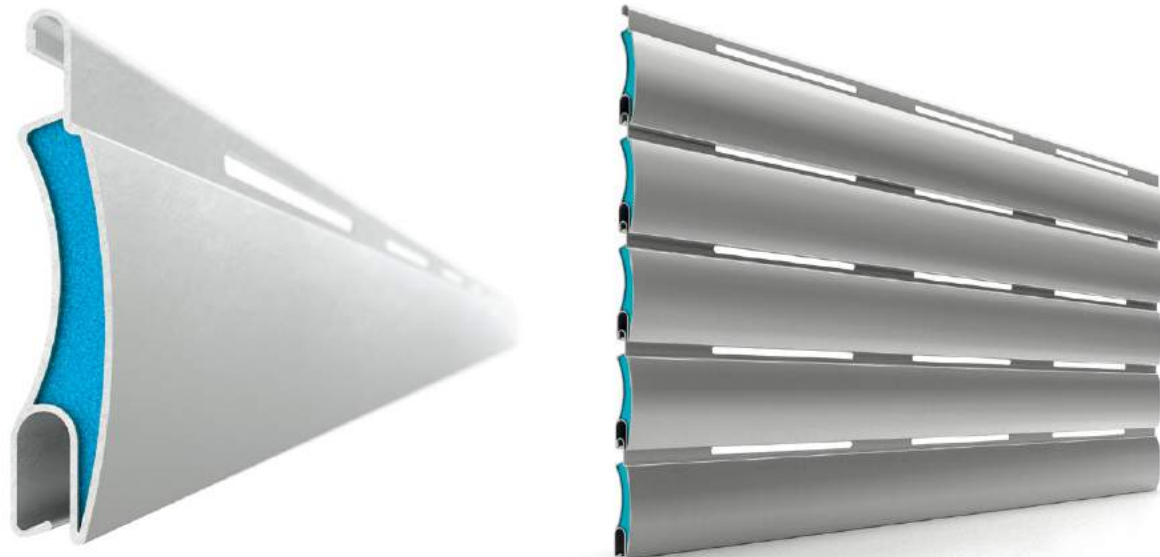

H32 SPACE

Ρολό Αλουμινίου με γέμιση πολυουρεθάνης.
Rolling Shutter with polyurethane foam.

Τεχνικές προδιαγραφές ψάθας ρολού Rolling Shutter technical specifications

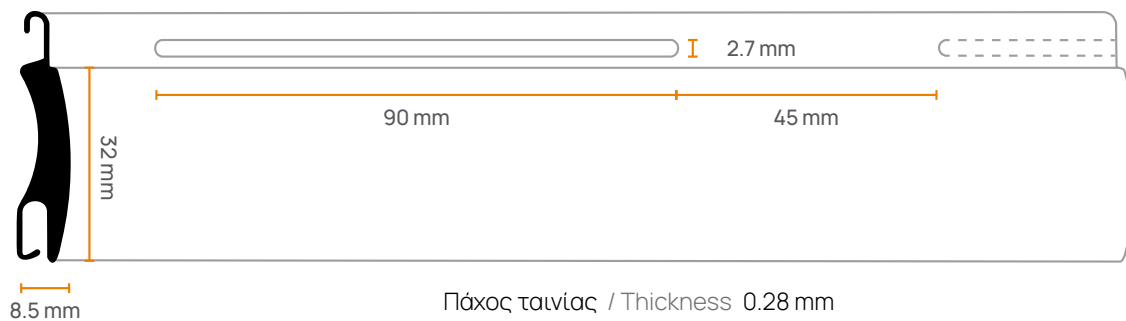

Τυπολογίες - Options

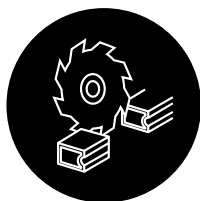

1. VL H32 Space KIT DIY

Διατίθεται σε ΚΙΤ 11 διαστάσεων, κατάλληλα για την παραγωγή ψάθας ρολού, με δυνατότητα κοπής των βεργών στο επιθυμητό τελικό πλάτος ρολού (χωρίς τάπες), βάσει του εύρους κοπής της ψάθας (βλέπε πίνακα).

Available in 11 different KITS, suitable for a rolling shutter production, with the possibility of cutting the bars to the desired final width (without caps), based on the cutting range of the rolling shutter (see table).

	Οπές Αερισμού Ventilation Holes	Από (mm) From (mm)	Έως (mm) To (mm)	Βέργες / πακέτο Bars / package	Μέτρα / πακέτο Meters / package
ΚΙΤ 1	4	555	825	156	128,70
ΚΙΤ 2	6	825	1095	156	170,82
ΚΙΤ 3	8	1095	1365	156	212,94
ΚΙΤ 4	10	1365	1635	156	255,06
ΚΙΤ 5	12	1635	1905	156	297,18
ΚΙΤ 6	14	1905	2310	156	360,36
ΚΙΤ 7	17	2310	2715	72	195,48
ΚΙΤ 8	20	2715	3120	72	224,64
ΚΙΤ 9	23	3120	3525	72	253,80
ΚΙΤ 10	26	3525	3930	72	282,96
ΚΙΤ 11	29	3930	4335	72	312,12

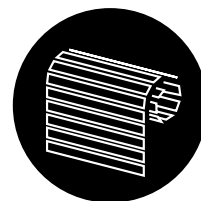

2. Έτοιμη ψάθα / Rolling Shutter

Διατίθεται σε έτοιμη ψάθα - ρολά αλουμινίου τελικής διάστασης με στοιχισμένες οπές.

Available in ready-made rolling shutter dimensions, with aligned ventilation holes.



VLPOLY shutter

VENTI H32 DOT

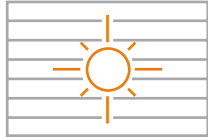

Φωτεινότητα

Δύο φορές περισσότερη φωτεινότητα σε σύγκριση με τα ρολά αλουμινίου παραδοσιακού σχεδιασμού.

Brightness / Luminosity

Two times more luminosity compared to the traditional design rolling shutters.

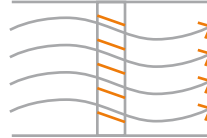

Αερισμός

Δύο φορές υψηλότερος αερισμός στο χώρο σε σύγκριση με τα ρολά παραδοσιακού σχεδιασμού.

Ventilation

Two times more ventilation compared to the traditional rolling shutter designs.

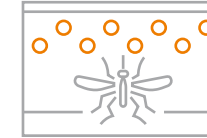

Αντικονωπική προστασία

Αποτελεσματικό αντικονωπικό σύστημα σίτας χάρη στις μικρές διατρήσεις 1,6mm (micro-perforated).

Effective barrier against mosquitos

Alternative effective insect screen system, thanks to the 1,6mm micro-perforation.

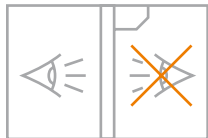

Ορατότητα

Καλύτερη ορατότητα σε σύγκριση με τα ρολά παραδοσιακού σχεδιασμού, διατηρώντας την ιδιωτικότητα και την ασφάλεια.

Visibility

High visibility compared to the traditional design rolling shutters, while maintaining privacy and security.



Αισθητική

Minimal σχεδιασμός και υψηλή αισθητική στο χώρο.

Minimal Design

Minimal design and high aesthetics for every space.



Κατάλληλο για αντικατάστασεις

Βέλτιστος κύκλος ρολού με δυνατότητα αντικατάστασης του υπάρχοντος ρολού, διατηρώντας το ήδη τοποθετημένο κουτί.

Suitable for replacements

Optimum rolling, enabling the replacement of an existing rolling shutter, while keeping the already installed box.



Το VL Poly Shutter Venti H32 Dot είναι το νέο διάτρητο ρολό αλουμινίου με γέμιση πολυουρεθάνης της Viomal, ύψους 32mm, με σπή μόλις 1,6 mm (micro-perforated).

Το Venti H32 Dot ξεχωρίζει για το μοναδικό σχεδιασμό του micro perforated γάντζου του. Οι διατρήσεις 1,6mm διασφαλίζουν δυο φορές καλύτερη ανακύκλωση του αέρα,

VL Poly Shutter Venti H32 Dot is the new micro-perforated aluminum rolling shutter with polyurethane foam, with 32mm height and 1.6 mm ventilation holes. Venti H32 Dot stands out for the unique design of the micro-perforated hook, which ensures better air recycling, brightness control and protection from annoying insects.

έλεγχο της φωτεινότητας στο χώρο καθώς και απόλυτη προστασία από τα ενοχλητικά έντομα.

Τόσο η αποτελεσματική λειτουργία του ως αντικονωπικό σύστημα, όσο και η διασφάλιση υψηλών επιπέδων αερισμού, φωτεινότητας και ορατότητας, το καθιστούν

The effective usage as an insect screen system, along with the high levels of ventilation, luminosity, and visibility, create the ideal solution for housing or professional use.

την ιδανική λύση για κάθε οικιακή και επαγγελματική κατασκευή.

Επιπλέον, επιτυγχάνεται βέλτιστος κύκλος ρολού και δυνατότητα τοποθέτησης σε μικρότερα κουτιά, σε σύγκριση με τα παραδοσιακά διάτρητα ρολά. Ιδανική λύση για αντικαταστάσεις ρολού αλλά και νέες κατασκευές.

In addition, the ergonomic design secures an optimum rolling and the installation in smaller boxes compared to the traditional perforated slats. Ideal solution for renovation and new constructions.



H32 DOT

Φυλλαράκι αλουμινίου με γέμιση πολυουρεθάνης.
Aluminium slat with polyurethane foam.

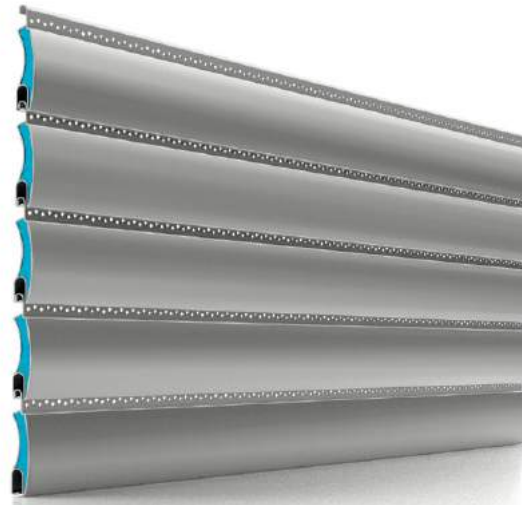

H32 DOT

Ρολό αλουμινίου με γέμιση πολυουρεθάνης.
Rolling Shutter with polyurethane foam.

Τεχνικές προδιαγραφές βέργας
Slat technical specifications

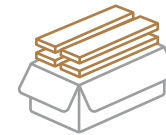

36

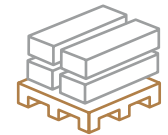

36

Τεχνικές προδιαγραφές ψάθας ρολού
Technical specifications rolling shutter

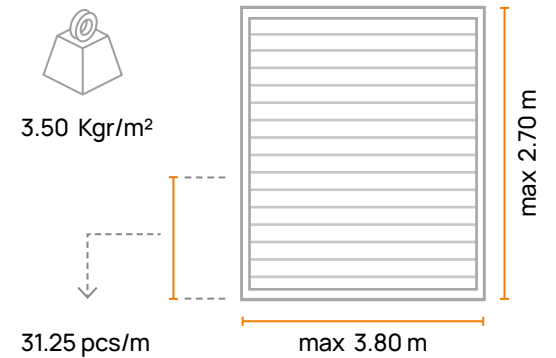

1. Βέργες 6m / 6m slats

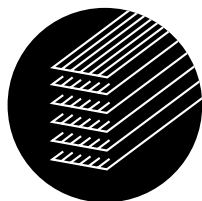

Διατίθεται σε βέργες 6m.
Available in 6m slats.

2. Έτοιμη ψάθα / Rolling Shutter

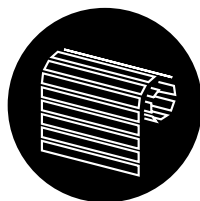

Διατίθεται σε Έτοιμη Ψάθα - ρολά αλουμινίου τελικής διάστασης με στοιχισμένες οπές.
Available in ready-made rolling shutter dimensions, with aligned ventilation holes.

Ύψος & απαιτούμενα τεμάχια ρολού ανά διάμετρο κύκλου Height, slats per height and circle diameter

	Ύψος Height	cm	100	120	140	160	180	200	220	240	260
Ø 40	Βέργες Slats		31.0	38.0	44.0	50.0	56.0	63.0	69.0	75.0	81.0
	Διάμετρος Diameter	cm	12.3	13.7	14.2	15.1	16.0	16.4	17.3	18.1	18.8
Ø 60	Βέργες Slats		31.0	38.0	44.0	50.0	56.0	63.0	69.0	75.0	81.0
	Διάμετρος Diameter	cm	13.0	14.0	15.0	15.8	16.5	16.8	17.7	18.1	18.6



Επιλογές & Προδιαγραφές - Options & Specifications

24.04.10300

Κατωκάσι Αλουμινίου
Aluminium Terminal profile VL 29456

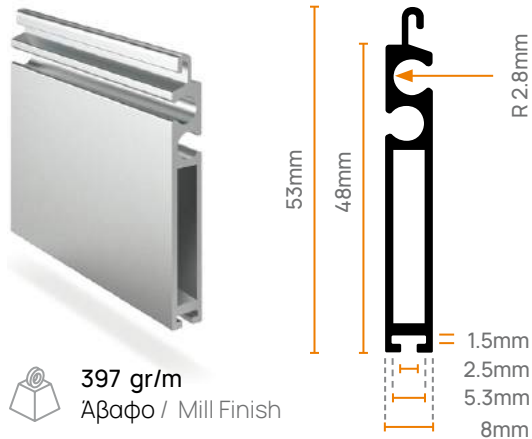

 **397 gr/m**
Άβαφο / Mill Finish

20.01.0150

Οδηγός αλουμινίου για αντικαταστάσεις
Replacement guide channel GD 3398

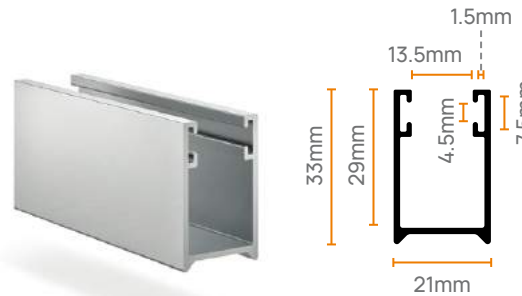



 **355 gr/m**
Άβαφο / Mill Finish

VENDI H32 DOT & VENDI H32 SPACE

24.04.1900

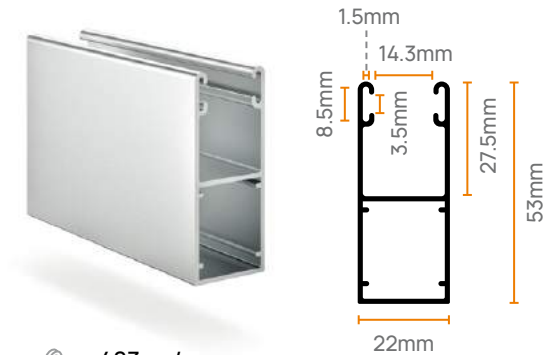
Οδηγός αλουμινίου
Guide channel VL 55500



 **483 gr/m**
Άβαφο / Mill Finish

Συμπληρωματικά / Additional

20.03.1444 - 24.04.9140

Σύρτης Ασφαλείας
Security lock

24.04.9159

Λάστιχο
Rubber Insert

Συμπληρωματικά / Additional

24.04.9050

Βουρτσάκι 6mm
Brush insert 6mm

Συμπληρωματικά / Additional

24.04.9050

Βουρτσάκι 6mm
Brush insert 6mm

Αντοχή σε ανεμοπίεση / Wind resistance : EN 13659:2004







Υψος Ανοίγματος Opening Height	270cm	Πλάτος Ανοίγματος Opening Width				
		180	240	300	340	380
cm	270cm	6	5	4	3	2
	140cm	6	5	4	3	2
		220	280	320	360	400

Κλασν Class

Κλασν Class	Pa= Nt/m ²	Km/h*
6	600	113
5	400	92
4	250	73
3	150	56
2	100	46

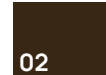
* Ταχύτητα ανέμου / Wind Speed

Χρωματολόγιο / Color chart

 01 RAL 9010	 38 RAL 9006	 44 RAL 7016	 02 RAL 8014
 25 RAL 7038	 42 RAL 9007	 82 DB703**	 74 RAL 9005

** Κατόπιν παραγγελίας / Upon request

Βιομηχανία σχεδιασμού και παραγωγής ρολών αλουμινίου και συστημάτων σίτας για οικιακή και επαγγελματική χρήση με έδρα την Ελλάδα.

Leading industry in the design and production of aluminium roller shutter and insect screen systems for home and professional use, based in Greece.

38 

Έτος ίδρυσης 1985:
Περισσότερα από 38 χρόνια εξειδίκευσης στη βιομηχανία επεξεργασίας αλουμινίου, με έδρα την Ελλάδα.

Year of establishment 1985:
More than 38 years of specialization in the aluminum processing industry, based in Greece.

65% 

Εξαγωγική δραστηριότητα που ξεπερνά το 65% του κύκλου εργασιών.

Export activity exceeding 65% of the annual turnover.

20 

Διεθνής παρουσία σε περισσότερες από 20 χώρες σε Ευρώπη, Μέση Ανατολή και Αφρική.

International presence in more than 20 countries in Europe, Middle East and Africa.



Πιστοποιημένα προϊόντα και καινοτομίες με διεθνείς κατοχυρώσεις (CE, EUIPO, OBI).

Certified products and innovations with international registrations (CE, EUIPO, HIPO).

100 

Πάνω από 100 εργαζόμενοι.

More than 100 employees.

TÜV
AUSTRIA

Σύστημα διαχείρισης ποιότητας
EN ISO 9001:2015.
Σύστημα περιβαλλοντικής διαχείρισης
ISO 14001:2015.

Quality management system EN ISO 9001: 2015.
Environmental management system ISO 14001: 2015.



Κεντρικά γραφεία & Εργοστάσιο:

Βατώντας, Ν. Αρτάκη
34 600, Εύβοια
Τηλ. +30 22210 45236-9
Fax. +30 22210 41536

Head Office & Factory

Vatontas, Nea Artaki
34600, Evia
Greece
Tel. +30 22210 45236-9
Fax. +30 2221041536



www.viomal.com | info@viomal.com

Υποκατάστημα & Κέντρο διανομής Β. Ελλάδος

6ο χλμ. Εθν. Οδού Αθηνών - Θεσσαλονίκης,
Καλοχώρι 57 009, Θεσσαλονίκη
Τηλ. +30 2310 755222
Fax. +30 2310 755905

Branch & Distribution Center of N. Greece

6th km National Athens - Thessaloniki Road,
57 009, Kalochoi, Thessaloniki
Greece
Tel. +30 2310 755222
Fax. +30 2310 755905

